

INNOVATIEF PANORAMA DESIGN VOOR MEER PERSPECTIEF

PANORAMA DESIGN INNOVANT POUR UNE PLUS LARGE PERSPECTIVE

SCHÜCO ALUMINIUM SCHUIFSYSTEEM ASE 67 PD
SYSTÈME COULISSANT EN ALUMINIUM SCHÜCO ASE 67 PD



GERMAN
DESIGN
AWARD
GOLD
2020



reddot design award
winner 2019



DESIGN
AWARD
2019

SCHÜCO

INHOUD CONTENU

- 04| TRENDSETTEND
FUTURISTE
- 06| TRANSPARANT
LUMINEUX
- 08| KARAKTERISTIEK
CARACTÉRISTIQUES
- 10| COMFORTABEL
FACILE À MANŒVRER
- 14| VEELZIJDIG
POLYVALENT
- 18| OPLOSSINGSGERICHT
ORIENTÉ SOLUTION
- 28| DIVERS
DIVERSIFIÉ
- 30| INDIVIDUEEL
PERSONNALISÉ
- 34| NAUWKEURIG, GEKVALIFICEERD
SUR MESURE, PERFORMANT









TRENDSETTEND

SCHÜCO PANORAMA DESIGN-SCHUIFSYSTEMEN

De verwezenlijking van uw droomwoning en individuele leefruimte bezorgt architecten en particuliere opdrachtgevers nieuwe uitdagingen. De uitdaging is design, comfort en functie met elkaar te verenigen. Het nieuwe Schüco Panorama Design-schuifstelsel ASE 67 PD werd speciaal ontwikkeld om aan alle behoeften op het gebied van functionaliteit, gemak en esthetiek te voldoen. De uiterst smalle en optimaal geïntegreerde omranding van deze Panorama ramen maken een barrièrevrije overgang mogelijk tussen binnen en buiten. Dankzij het puristische design is het systeem niet alleen een plezier voor het oog; men herkent ook direct de vertrouwde kwaliteit van Schüco.

FUTURISTE

SYSTÈMES COULISSANTS SCHÜCO PANORAMA DESIGN

La réalisation des espaces de vie personnalisés représente aujourd'hui de nouveaux défis pour les architectes et les maîtres d'ouvrage. Une symbiose entre design, confort et fonctionnalité est requise. Le nouveau système coulissant Panorama Schüco ASE 67 PD a été spécialement conçu pour répondre à toutes les exigences de fonctionnalité, de commodité et d'esthétique. Les profilés étroits et le cadre parfaitement intégré des fenêtres panoramiques assurent une transition sans obstacle entre l'intérieur et l'extérieur, ainsi que des espaces de vie inondés de lumière tout en offrant une accessibilité optimale. Grâce à son design épuré, le système est non seulement esthétique, mais la qualité habituelle des produits Schüco est également reconnaissable au toucher.

LICHTOVERGOTEN LUMINEUX

ROYALE INZICHTEN MET
ADEMBENEMENDE UITZICHTEN

DES ESPACES GÉNÉREUX AVEC
UNE VUE À COUPER LE SOUFFLE









KARAKTERISTIEK CARACTÉRISTIQUES

INDRUKWEKKEND ONTWERP
VOOR GRENZELOZE RUIMTELIJKE
ERVARINGEN

DESIGN EXCEPTIONNEL POUR
PROFITER D'UNE VUE SANS LIMITE

COMFORTABEL FACILE À MANŒVRER

COMPLEXE TECHNOLOGIE –
EENVOUDIGE BEDIENING

TECHNOLOGIE SOPHISTIQUEE
MANŒUVRE AISÉE





Meer ruimte
voor buitengewone
perspectieven.

Plus d'espace pour une perspective
exceptionnelle.



WEIDS UITZICHT VOOR MAXIMALE TRANSPARANTIE

Dankzij smalle aanzichtbreedten en een verdekt liggende vleugel zorgt het Panorama Design-schuifstelsel voor maximale transparantie.

VASTE PERSPECTIVE POUR UNE TRANSPARENCE MAXIMALE

Le système coulissant Panorama Design assure une transparence maximale grâce à ses profilés étroits et au cadre dormant parfaitement intégré dans le mur.



ELEGANT MET MINIMALE AANZICHTBREEDTE

Het Panorama Design-schuifstelsel ASE 67 PD scoort hoog met een aanzichtbreedte van slechts 31 mm ter plaatse van de ontmoeting van de vleugels.

ÉLÉGANT AVEC UNE LARGEUR DE PROFILÉ MINIMALE

Avec sa zone de raccord central de 31 mm, le système coulissant Panorama Design ASE 67 PD se distingue par ses profilés très étroits.



DIVERS

WILLEKEURIGE VORMGEVING

Verschillende combinatiemogelijkheden van vleugel en kozijn bieden individuele vormgevingsvrijheid voor volledige transparantie en onbeperkt uitzicht.

DIVERSIFIÉ

LIBERTÉ DE CONCEPTION

Les différentes combinaisons de cadres dormants et de cadres ouvrants offrent une grande liberté de conception personnalisée pour une grande transparence et une vue sans limite.

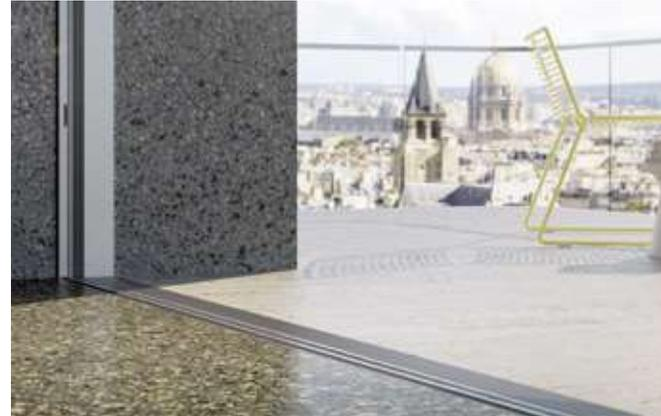

NAADLOOS

VLOEIENDE OVERGANG

Voor een comfortabele overgang van binnen naar buiten is een optionele vlakke dorpel mogelijk.

INTÉGRATION PARFAITE

TRANSITION FLUIDE

Le seuil réduit au niveau du sol assure une transition sans obstacle entre l'intérieur et l'extérieur pour des espaces de vie homogènes.



SEAMLESS

SCHÜCO FWS 35 PD

Door de homogene combinatie van schuifelementen met de vliesgevel FWS 35 PD krijgen ook hoeken een hoogwaardig design met een optimaal slank uitzicht.

COHÉRENCE

SCHÜCO FWS 35 PD

La combinaison homogène d'éléments coulissants et de façade FWS 35 PD permet également de réaliser des zones d'angle ultraminces dans un design exceptionnel, offrant une vision optimale.



VEILIG

IN ELKE STAND

De schuifelementen kunnen in elke stand - in de ventilatiestand of gesloten - worden vergrendeld.

SÉCURISÉ

DANS CHAQUE POSITION

Que ce soit en position complètement fermée ou en position d'aération, le verrouillage des éléments coulissants est possible.



GEOPTIMALISEERD HANDMATIG COMFORT

Het Panorama Design-schuifstelsel ASE 67 PD scoort met zijn handmatige bedieningsgemak. Dit wordt door het eenvoudige vergrendelingssysteem ondersteund.

OPTIMISÉ CONFORT MANUEL

Le système coulissant Panorama Design ASE 67 PD se distingue par son confort de manœuvre manuelle. Ceci est dû au système de verrouillage simple.



EENVOUDIG MOEITELOZE BEDIENING

Ondanks het hoge vleugelgewicht is de bediening licht en gemakkelijk.

SIMPLE MANŒUVRE SANS EFFORT

La manœuvre est aisée malgré le poids élevé des ouvrants.





OPLOSSINGSGERICHT VOOR ELK TYPE ARCHITECTUUR

Transparante gevels brengen exclusiviteit en esthetiek de leefruimten binnen en geven een open woongevoel. Van eengezinswoningen en appartementen tot penthouses, villa's en cafés: waar comfort, design, maximale transparantie en een gevoel van vrijheid vereist zijn, biedt het Panorama Design-schuifstelsel ASE 67 PD de juiste oplossing.

ORIENTÉ SOLUTION POUR CHAQUE TYPE D'ARCHITECTURE

Les espaces de vie inondés de lumière confèrent esthétisme et exclusivité, et génèrent un sentiment de bien-être et de raffinement. De la maison unifamiliale à l'appartement et au penthouse, en passant par la villa et le café, restaurant, partout où l'on désire confort, design, transparence maximale et sentiment de liberté, le système coulissant Panorama Design ASE 67 PD constitue la solution parfaite.





HOOGWAARDIG

MET EEN ADEMBENEMEND UITZICHT

De geïntegreerde vleugels en het smalle profielontwerp van het Schüco Panorama Design-schuifstelsel ASE 67 PD passen harmonieus in het totale architectonische ontwerp en zorgen voor een vloeiende overgang naar het zonneterras en een exclusief panoramisch uitzicht op de zee.

VOLUPTÉ

GRÂCE À UNE VUE À COUPER LE SOUFFLE

Les ouvrants du sol au plafond et le design de profilé étroit du système coulissant Schüco Panorama Design ASE 67 PD s'intègrent harmonieusement dans l'architecture globale du bâtiment, assurent une transition homogène vers la terrasse ensoleillée et offrent une vue panoramique exclusive sur l'espace marin.





PURISTISCH WONEN EEN GEBAAR VAN ESTHETIEK

Representatief wonen met vrijheid voor de individuele levensstijl: het Panorama Design-schuifstelsel ASE 67 PD biedt puur woongenot met een onbeperkt gevoel van vrijheid.

DES LOGEMENTS ÉPURÉS UNE DÉMARCHE ESTHÉTIQUE

Des logements personnalisés, aux espaces de vie ouverts, pour matérialiser un style de vie propre : le système coulissant Schüco Panorama Design ASE 67 PD permet de profiter du plaisir de vivre avec un sentiment de liberté illimité.





DESIGN RUIMTE VOOR VERSCHILLENDE EISEN

Of het nu gaat om individuele woningen of lichtovergoten gevels in openbare ruimtes, het Schüco Panorama Design-schuifstelsel 67 PD biedt een ongestoord uitzicht in alle toepassingsgebieden. De combinatie van de Schüco vliesgevel FWS 35 PD en het Panorama Design-schuifstelsel zorgt voor vloeiende overgangen met maximale transparantie.

LIBERTÉ DE CONCEPTION POUR DES EXIGENCES DIVERSES

Qu'il s'agisse de bâtiments résidentiels individuels ou d'immeubles publics inondés de lumière, le système coulissant Schüco Panorama Design 67 PD assure une vue panoramique dans toutes les applications. En combinaison homogène avec la façade Schüco FWS 35 PD, le système coulissant Panorama Design assure des transitions sans obstacle et une transparence maximale.

DIVERS

DIVERSIFIÉ

SCHUIFELEMENTEN MET 1 LOOPRAIL ÉLÉMENTS COULISSANTS À 1 RAIL

Schüco ASE 67 PD

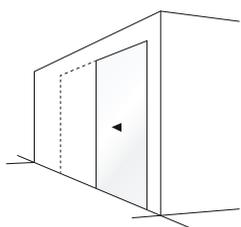

1A-W

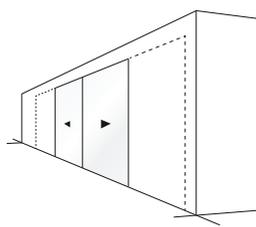

1D-W

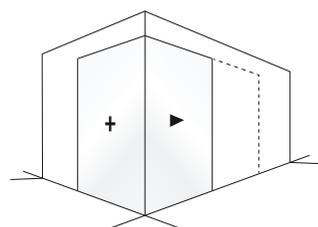

1C 90°-W

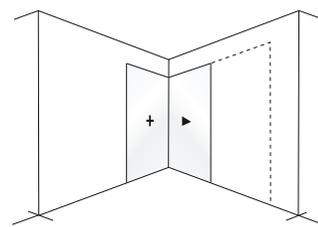

1C 90°-W binnen
1C 90°-W intérieur

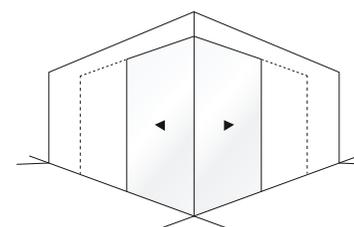

1D 90°-W

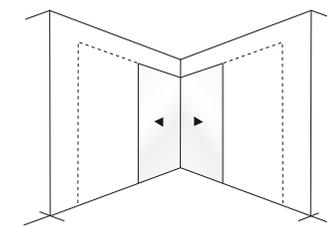

1D 90°-W binnen
1D 90°-W intérieur

SCHUIFELEMENTEN MET 2 LOOPRAILS ÉLÉMENTS COULISSANTS À 2 RAILS

Schüco ASE 67 PD

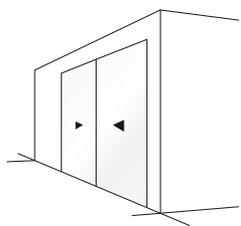

2 A

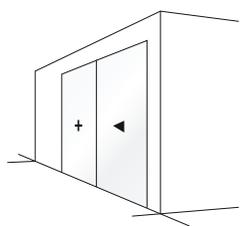

2 A/1

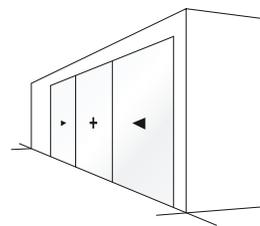

2 B

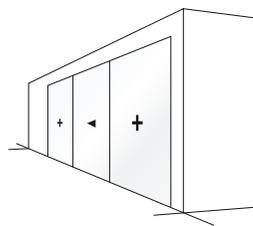

2 C

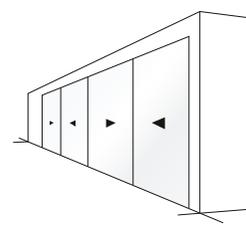

2 D

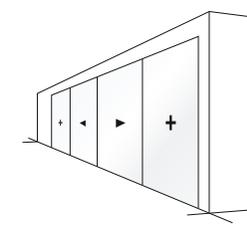

2 D/1

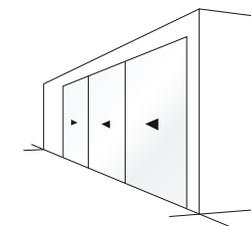

2 E

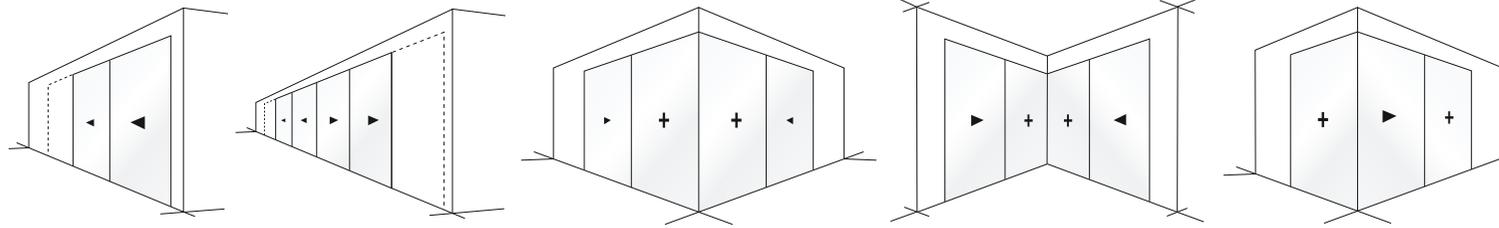

2E/1-W

2F-W

2B 90°

2B 90° binnen
2B 90° intérieur

2C 90°

VEELZIJDIGE OPENINGSTYPEN

Het brede scala aan handmatige openingsvarianten biedt een grote vormgevingsvrijheid voor een uitdagende architectuur.

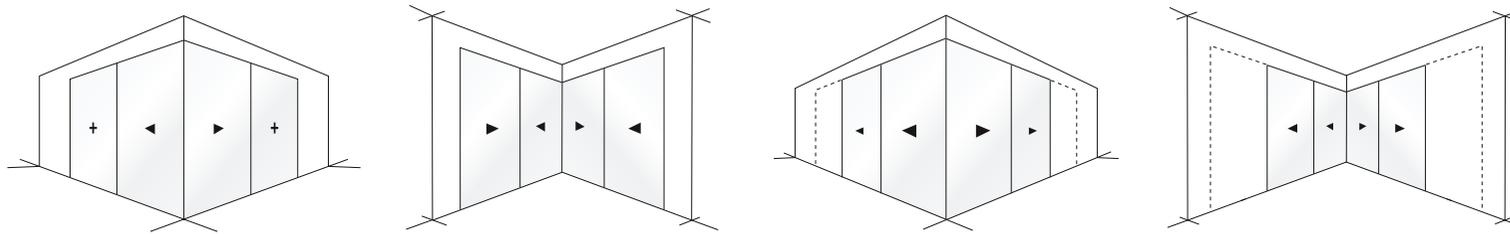

2D/1 90°

2D/1 90° binnen
2D/1 90° intérieur

2F 90°-W

2F 90°-W binnen
2F 90°-W intérieur

TECHNISCHE GEGEVENS

Max. vleugelbreedte 3.200 mm
Max. vleugelhoogte 3.000 mm
Max. vleugelgewicht 400 kg

SCHUIFELEMENTEN MET 3 LOOPRAILS ÉLÉMENTS COULISSANTS À 3 RAILS

Schüco ASE 67 PD

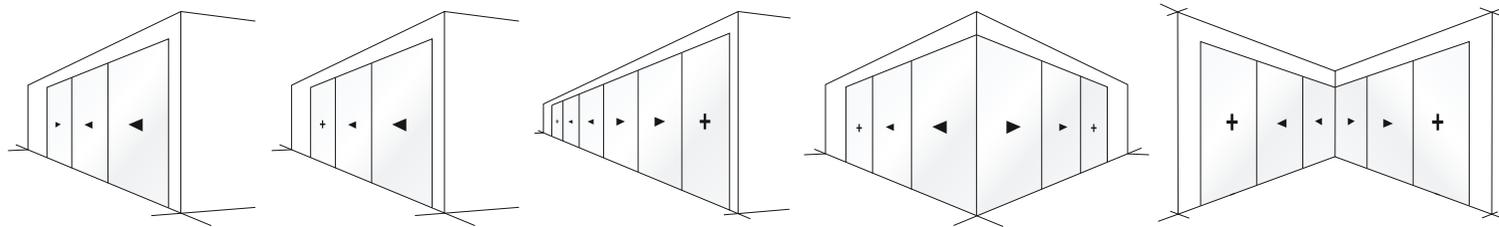

3E

3E/1

3F

3F 90°

3F 90° binnen
3F 90° intérieur

DIVERS TYPES D'OUVERTURE

La vaste gamme de variantes d'ouverture manuelle permet une grande liberté de création pour une architecture ambitieuse et sophistiquée.

DONNÉES TECHNIQUES

Largeur d'ouvrant	max. 3.200 mm
Hauteur d'ouvrant	max. 3.000 mm
Poids d'ouvrant	max. 400 kg



2

3

4

INDIVIDUEEL PERSONNALISÉ

PROFIELCOMBINATIES ASE 67 PD COMBINAISONS DE PROFILÉS ASE 67 PD

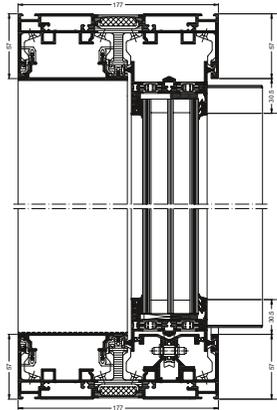

1 VARIANT 57/57
VARIANTE 57/57
Verticale doorsnede
Coupe verticale

- Omlopend vlak kozijn (57 mm)
- Barrièrevrije drempel
- Cadre dormant plat en continu (57 mm)
- Seuil réduit au niveau du sol

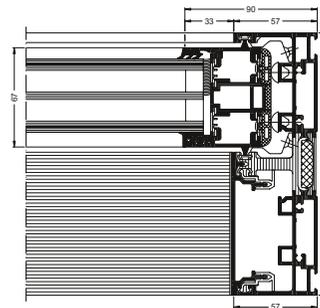

2 VARIANT 57/57
VARIANTE 57/57
Horizontale doorsnede
Coupe horizontale

- Omlopend vlak kozijn (57 mm)
- Gelijkmatische aanzichten van de vleugel in het horizontale en in het verticale bereik
- Cadre dormant plat en continu (57 mm)
- Vue uniforme de l'ouvrant à l'horizontale et à la verticale

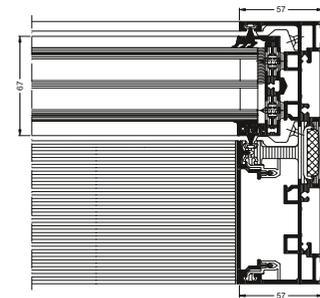

3 VARIANT 57/57 LIGHT
VARIANTE 57/57 LIGHT
Horizontale doorsnede
Coupe horizontale

- Omlopend vlak kozijn (57 mm)
- Verdekt liggende vleugel in het verticale bereik
- Cadre dormant plat en continu (57 mm)
- Ouvrant intégré au dormant dans la zone verticale

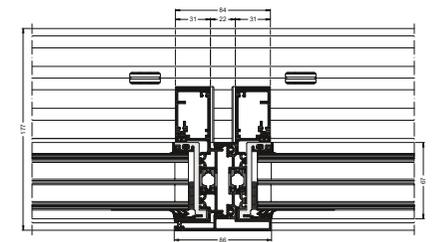

4 STOLPPROFIEL
PROFILÉ DE BATTEMENT
Horizontale doorsnede
Coupe horizontale

- Stolpprofiel met smalle aanzichtbreedte (86 mm)
- Openingstypen 2D, 2D/1
- Profilé de battement avec largeur visible moindre (86 mm)
- Types d'ouverture 2D, 2D/1, 3F



7

8

5

PROFIELCOMBINATIES ASE 67 PD COMBINAISONS DE PROFILÉS ASE 67 PD

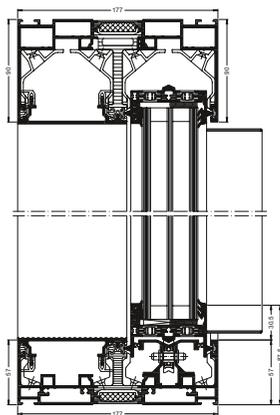

5
VARIANT 57/90
VARIANTE 57/90

Verticale doorsnede
Coupe verticale

- Kozijncombinatie (57 mm + 90 mm)
- Verdekt liggende vleugel in bovenste, horizontale bereik bij barrière vrije drempel
- Combinaison de cadres dormants (57 mm + 90 mm)
- Ouvrant complètement intégré dans les zones supérieure et horizontale dans la version avec seuil plat

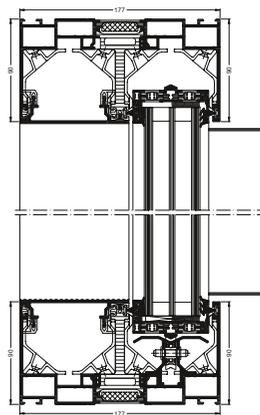

6
VARIANT 90/90
VARIANTE 90/90

Verticale doorsnede
Coupe verticale

- Omlopend hoog kozijn (90 mm)
- 100% Panorama Design
- Cadre dormant haut en continu (90 mm)
- 100% Panorama Design

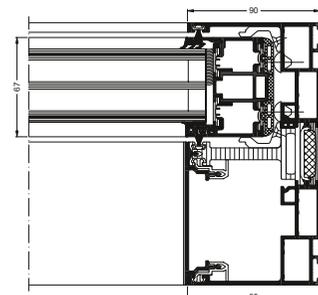

7
VARIANT 90/90
VARIANTE 90/90

Horizontale doorsnede
Coupe horizontal

- Omlopend hoog kozijn (90 mm)
- Verdekt liggende vleugel in het horizontale en in het verticale bereik
- Cadre dormant haut en continu (90 mm)
- Ouvrant intégré dans les zones horizontale et verticale

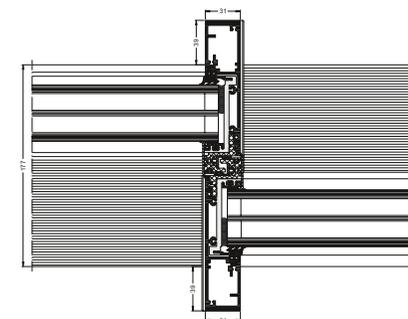

8
ONTMOETINGSPROFIEL
PROFILÉ DE JONCTION

Horizontale doorsnede
Coupe horizontal

- Ontmoetingsprofiel met smalle aanzichtbreedte (31 mm)
- Openingstypen 2A, 2A/1, 2B, 2E, 2C
- Profilé de battement avec largeur visible moindre (31 mm)
- Types d'ouverture 2A, 2A/1, 2B, 2E, 2C

6

NAUWKEURIG

INDIVIDUELE PROJECT ENGINEERING

Wij adviseren u individueel en ontwikkelen doelgerichte oplossingen. Wij putten uit tientallen jaren ervaring met veelzijdige projecten wereldwijd en een permanente uitwisseling met internationaal gerenommeerde architectenbureaus. Zo kunt u er zeker van zijn dat we alle belangrijke trends met vooruitziende blik in onze producten integreren.

SUR MESURE

INGÉNIERIE DE PROJET PERSONNALISÉE

Nous vous conseillons de manière personnalisée et nous développons des solutions ciblées. Nous bénéficions de décennies d'expériences sur des projets polyvalents dans le monde entier et des échanges constants avec des bureaux de renommée internationale. Vous pouvez être assurés que nous intégrons toutes les grandes tendances dans nos produits.

GEKWALIFICEERD

CERTIFICERINGSPROGRAMMA VOOR GEVELFABRIKANTEN

Gecertificeerde Schüco verwerkers garanderen de hoogste kwaliteitsstandaarden bij de productie en een correcte montage. Ze zijn speciaal ontworpen voor het Schüco Panorama Design-schuifstelsel ASE 67 PD. De opleiding houdt belangrijke thema's in over werkvoorbereiding, productie en montage en gaat in op alle wezenlijke technische details.

PERFORMANT

PROGRAMME DE CERTIFICATIONS POUR LES MENUISIERS EN ALUMINIUM

Les fabricants certifiés Schüco garantissent les normes de qualité les plus élevées en matière de production et une installation impeccable. Ils sont spécialement formés pour le système coulissant Schüco Panorama Design ASE 67 PD. La formation comprend les différentes étapes: de la préparation des travaux à la fabrication, le montage ainsi que l'électrification.



PRUUF



WEBSPECIAL

www.schueco.be/schuifsystemen

www.schueco.be/systemescoulissants



