

# Regalsystem Schüco Smartcube

## Schüco Smartcube shelving system



Wie schön smart sein kann, beweist das Regalsystem Schüco Smartcube. Herzstück ist ein kleiner intelligenter Kubus, der die fast grenzenlose Erweiterung der Elemente in horizontaler und vertikaler Ausrichtung ermöglicht und damit alle Einsatzmöglichkeiten bietet – in der Küche, im Wohnzimmer, im Arbeitszimmer, im Bad. Schüco Smartcube ist immer und überall eine Bereicherung – für jeden Lebensraum.

The Schüco Smartcube shelving system shows just how beautiful smart systems can be. The heart of the system is a small intelligent cube, which allows the almost limitless extension of the units vertically and horizontally and can therefore be used in every scenario imaginable – in the kitchen, in the living room, in the office, in the bathroom. Schüco Smartcube is always an enhancement wherever it is placed – for every living space.



# Regalsystem Schüco Smartcube

## Schüco Smartcube shelving system



Foto: pronorm Einbauküchen

Schüco Smartcube verfügt schon in seiner Basisversion über viele überzeugende Details. Zusammen mit den vielen Optionen wird ein unschlagbares System daraus – elegante Optik, perfekte Technik und höchste Funktionalität. Integriert in bestehende Möbel verschmilzt es homogen mit der Gesamtoptik, aufgesetzt bildet es einen harmonischen Abschluss, und einzeln an der Wand ist es ein echter Hingucker.

Schüco Smartcube has a large number of impressive features, even in the basic version. The combination of the many options creates a system that is second-to-none – with an elegant appearance, perfect technology and maximum functionality. When integrated into existing furniture, it blends in harmoniously with the overall appearance; when surface-mounted, it creates a complementary finish and as a stand-alone unit on the wall, it is a truly eye-catching piece.

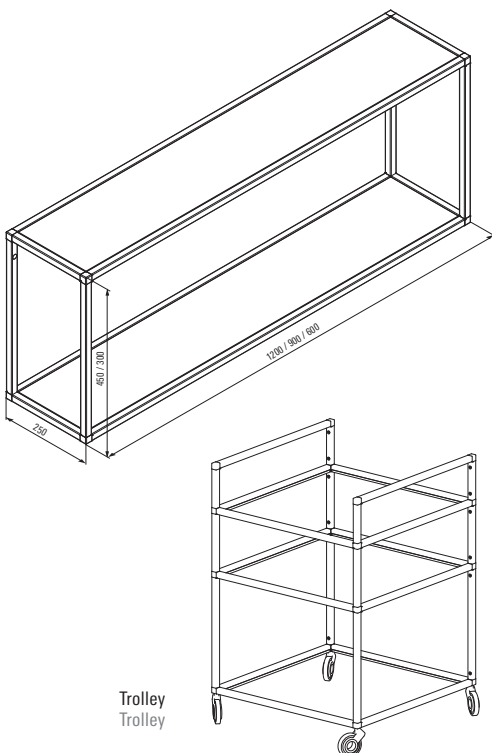

Trolley  
Trolley

### Vorteile

- Modular und flexibel einsetzbar
- Inox und schwarz eloxiert erhältlich
- Seitenteile sind vormontiert
- Einfaches Handling durch einzeln verpackte Sets
- Große Auswahl an Eckverbindern ermöglicht maximale Varianten
- Vielfältiges Zubehör (s. S. 44/45) erhältlich

### Benefits

- Modular and flexible
- Available in stainless steel and anodised black
- Side parts are pre-assembled
- Simple handling by means of individually packed sets
- A large selection of corner joints means the maximum number of options are possible
- Versatile accessories (see page 44/45) available





Foto: Nobilia Küchen



Foto: Nobilia Küchen

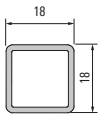

**Strebe**  
928 168  
Strut  
928 168

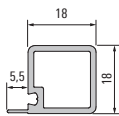

**Strebe mit Auflage**  
928 167  
Strut with support  
928 167

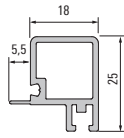

**Strebe für Schiebetür oben**  
928 173  
Strut for sliding door, top  
928 173

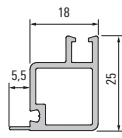

**Strebe für Schiebetür unten**  
928 174  
Strut for sliding door, bottom  
928 174

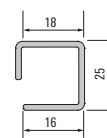

**Strebe für Nischensystem**  
928 190  
Strut for midway system  
928 190

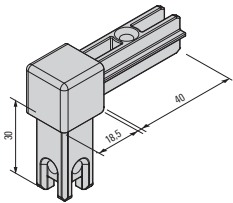

**Eckknoten 2s**  
565 326  
Corner joint, 2-sided  
565 326

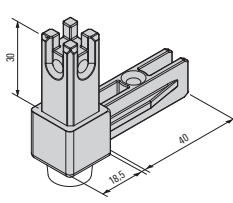

**Eckknoten 2s mit Stellfuß**  
565 406  
Corner joint, 2-sided, with adjustable foot  
565 406

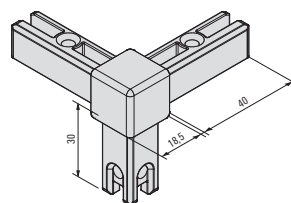

**Eckknoten 3s**  
565 346  
Corner joint, 3-sided  
565 346

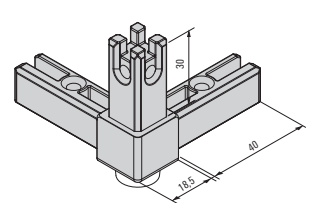

**Eckknoten 3s mit Stellfuß**  
565 386  
Corner joint, 3-sided, with adjustable foot  
565 386

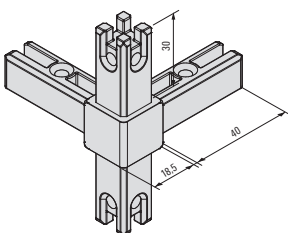

**Eckknoten 4s**  
565 356  
Corner joints, 4-sided  
565 356

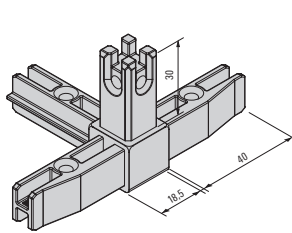

**Eckknoten 4sh**  
565 366  
Corner joint, 4-sided, horizontal  
565 366

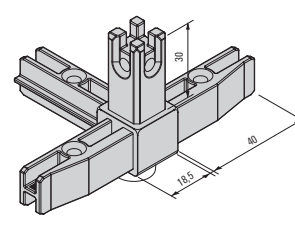

**Eckknoten 4sh mit Stellfuß**  
565 396  
Corner joint, 4-sided, horizontal  
with adjustable foot  
565 396

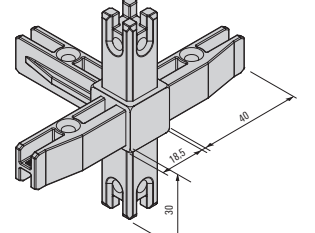

**Eckknoten 5s**  
565 376  
Corner joint, 5-sided  
565 376