

Regalsystem Schüco Interior Smartcube

Viel mehr als reine Formsache



SCHÜCO

Regalsystem Schüco Interior Smartcube

Anfrage **Bestellung**

Firmenanschrift (Stempel)

Datum Unterschrift

Kommission: _____

Ansprechpartner: _____

gewünschter Liefertermin: _____

Gesamtzahl der geschickten Seiten: _____

Informationen:

Einwilligung in die Datenübermittlung an Dritte
Durch Absenden des Anfrageformulars willigen Sie in die Weitergabe der von Ihnen in das Kontaktformular eingegebenen Daten an Partner ein, die Ihr Vorhaben realisieren können.
Ergänzende Datenschutzhinweise, insbesondere zur Verarbeitung Ihrer personenbezogenen Daten, der Auswahl der für Sie in Frage kommenden Partner und Ihren Rechten auf Auskunft, Berichtigung, Löschung, Einschränkung der Verarbeitung, Widerspruch und Beschwerde finden Sie unter www.schueco.com/gdpr.

Regalmaße: (Maße in mm angeben!)

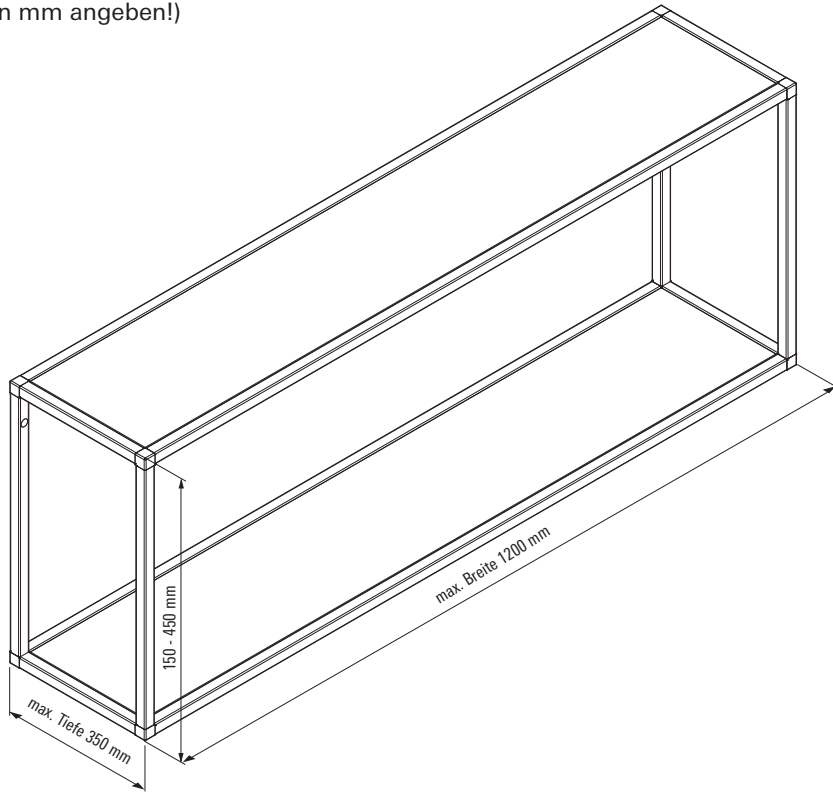

Länge: mm Breite: mm Tiefe: mm Anzahl Smartcube:

**Andere Abmessungen und Varianten auf Anfrage möglich.
Skizzieren Sie hier Ihr Regalsystem Schüco Interior Smartcube:**

Profile für Smartcube

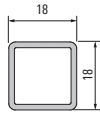

Strebe
100008606
 E6/Inox
 5000 mm
100008606
 E6/C35 Schwarz
 5000 mm

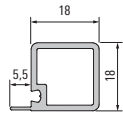

Strebe mit Auflage
100008593
 E6/Inox
 5000 mm
100008590
 E6/C35 Schwarz
 5000 mm

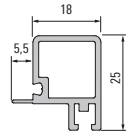

Strebe
 Schiebetür oben
100008627
 E6/C35 Schwarz
 5000 mm

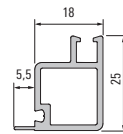

Strebe
 Schiebetür unten
100008632
 E6/C35 Schwarz
 5000 mm

Eckknoten

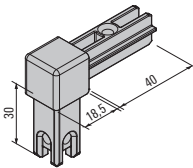

Eckknoten 2 S
100003040
 E6/Inox
100003039
 E6/C35 Schwarz

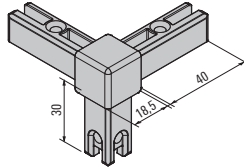

Eckknoten 3 S
100003050
 E6/Inox
100003049
 E6/C35 Schwarz

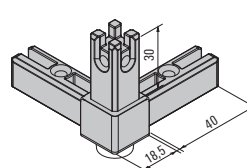

Eckknoten 3 S inkl. Stellfuß
100003070
 E6/Inox
100003069
 E6/C35 Schwarz

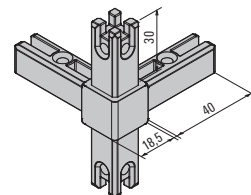

Eckknoten 4 S
100003056
 E6/Inox
100003055
 E6/C35 Schwarz

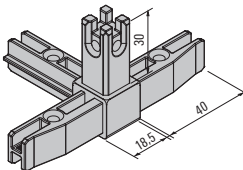

Eckknoten 4 S H
100003062
 E6/Inox
100003061
 E6/C35 Schwarz

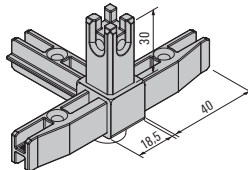

Eckknoten 4 S H inkl. Stellfuß
100003073
 E6/Inox
100003072
 E6/C35 Schwarz

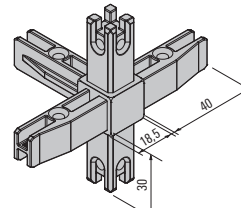

Eckknoten 5 S
100003067
 E6/Inox
100003066
 E6/C35 Schwarz

Beschlagsets für Smartcube mit Schiebetür

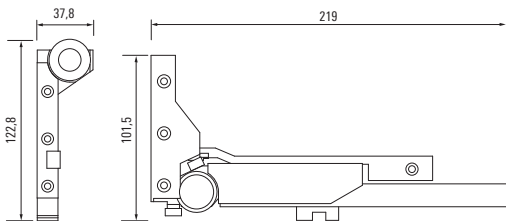

Slide Line M, Beschlagset gedämpft
100002695

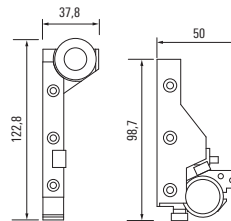

Slide Line M, Beschlagset ungedämpft
100002692

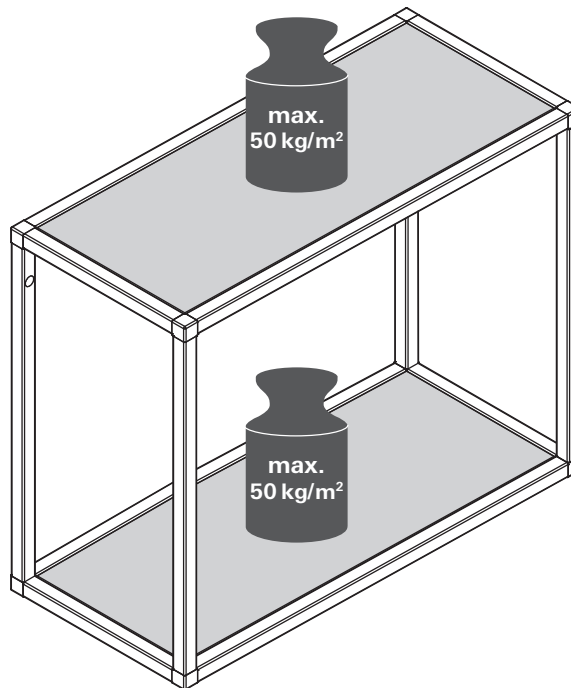

Die Systemgrenzen sind in der **Montageanleitung Art.-Nr. 100002252** beschrieben. Die Belastbarkeit des Systems wurde auf Basis von Prüfungen ermittelt, die auf Grundlage geltender Normen und Vorschriften aus der Möbel- und Küchenindustrie durchgeführt wurden. Sie setzt die Einhaltung aller detailliert beschriebener Montageschritte voraus. Abweichungen von ausgeführten Vorgaben haben Auswirkungen auf die Stabilität des Regalsystems. Überschreitungen der Systemgrenzen werden durch unsere Tests nicht abgedeckt und sind in Ihrer Verantwortung zu validieren. Gerne stellen wir Ihnen auf Anfrage die Testergebnisse des von uns entwickelten Systems für Ihre Analyse zur Verfügung.

Bitte unbedingt beachten: Das mitgelieferte Befestigungsmaterial (Dübel) ist nur für Betonwände und Vollbautoffe (wie z. B. Kalksandstein KS) geeignet. Die Montagematerialien müssen vom Einbauer auf ihre Eignung am vorgesehenen Montageort überprüft werden.