

Sistemas de muebles de aluminio



LOS ESPACIOS VIVEN DE LAS IDEAS

¡SOLO HAY QUE ATREVERSE! Combinar según el estado de ánimo · DE MODO INTELIGENTE
Sistemas de estanterías multifuncionales · PRODUCTOS AGRADABLES AL TACTO
Sistemas de manetas para cada estilo

Los espacios viven de las ideas.

Las actitudes ante la vida cambian. La flexibilidad, el enfoque diferente, la diversión por las cosas nuevas y la espontaneidad dan forma a nuestro estilo de vida actual, acompañado de una reflexión por los valores verdaderos como la calidad, la sostenibilidad y la mirada a lo esencial.

Los entornos vitales cambian. Lo que por la mañana es una oficina, al mediodía es el comedor. Lo que hoy es la sala de estar, mañana se convierte en la oficina en casa. La cocina se ha convertido en el eje central de la vida diaria e incluso el baño se está volviendo más importante y transformándose en un oasis de bienestar.

Los entornos de trabajo cambian. Los espacios de coworking favorecen el espíritu de equipo y la sensación de bienestar durante el trabajo. Los sofás y las cafeterías están entrando en las oficinas.

Todos estos cambios establecen nuevos estándares en la decoración: cuanto más flexible, mejor. Así, por ejemplo, Schüco Openstyle, con sus infinitas posibilidades de uso y combinación, destaca por los nuevos valores de transparencia, apertura y espontaneidad. O Schüco Smartcube, un sistema de estanterías insuperable en cuanto a flexibilidad; un concepto de producto muy simple y, a la vez, tan complejo, al igual que los sistemas de armazones que le quitan el peso a todas las mesas y muebles. ¡Déjese inspirar por las infinitas posibilidades de la decoración interior individual!

Su equipo de Schüco

Índice

Sistema de diseño de interiores

6

Sistema de diseño de interiores Schüco Openstyle



Sistema de puertas correderas

12

Sistema de puertas correderas MST

14

Perfiles de manetas y de marcos, carriles guía MST

16

Accesorios MST

16

Carril de suelo MST



Sistemas de estanterías

18

Sistema de estanterías Schüco Smartcube

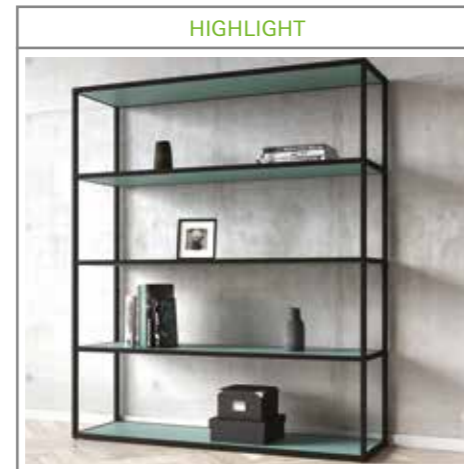

22

Sistema de estanterías Schüco Smartframe

24

Sistema de estanterías Schüco Illumacube



Sistemas de armazón

26

Sistema de armazón Schüco Cone

28

Sistema de armazón Schüco Frame

30

Pata de mueble Schüco Stair

30

Sistema de zócalo

Sistemas de manetas

32

Pantalla de diseño Schüco Divaro



34

Tiras de agarre

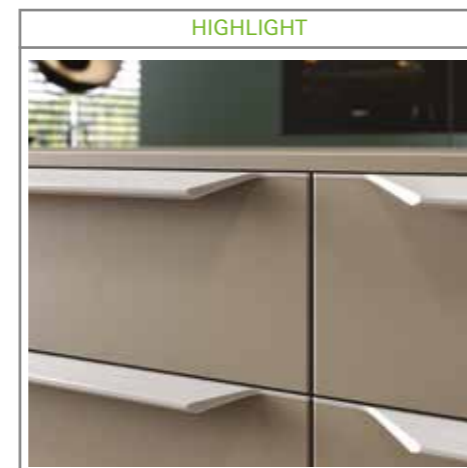

38

Tiras de agarre ocultas

38

Cierre embutido

40

Cavidades de la maneta



Sistemas de marcos

42

Sistemas de marcos de cristal



44

Perfiles de marcos de cristal- lunas pegadas

44

Perfiles del borde y del marco frontal

Sistemas de nichos y de pared

46

Sistema de pared Schüco Kreative

48

Sistema de nichos 16

50

Sistema de nichos 4-18

50

Sistema de paneles

52

Carril para colgar Schüco Groove

52

Perfil de cierre de pared Schüco Groove

54

Accesorios para sistemas de nichos y de pared



Componentes del sistema

56

Organización interior de cajones Schüco Spaceline



58

Cubeta de almacenamiento Schüco Tara



60

Perfil de iluminación

60

Tablero para CD y DVD

62

Perfiles de unión para encimeras

62

Perfiles de escuadra de cuerpo

64

Rejilla de ventilación

64

Sistemas de persiana

Sistema de diseño de interiores Schüco Openstyle

El nuevo carácter abierto



Nuestra forma de vivir requiere cada vez más flexibilidad y multifuncionalidad. Las zonas de estar se unen, se fusionan, las paredes desaparecen o se disuelven en superficies de vidrio. Con su arquitectura ligera y elegante, el sistema Schüco Openstyle ofrece una multitud de opciones para la configuración flexible de espacios abiertos. Diseño atemporal y alta estabilidad para conectar y separar los espacios habitables.

Thorsten Rosenstengel, byform produktdesign



¿Qué significa inspiración?

Lo nuevo, lo inusual, lo creativo. Manteniendo la mirada en lo esencial. Poniendo el diseño y la función en armonía. Schüco Openstyle es el producto perfecto para la configuración de espacios creativos e individuales. Flexible, ligero, transparente y utilizable en cualquier lugar: el sistema proporciona una inspiración infinita para los nuevos estilos de vida y de decoración.

6

7

Sistema de diseño de interiores Schüco Openstyle

Combinar según el estado de ánimo

Schüco Openstyle encaja en cualquier espacio vital. Como práctico equipamiento de nichos en la cocina o como separación de un cuarto de servicio, en el cuarto de baño como demarcación de la zona húmeda o como atractiva protección de la privacidad en el vestidor. Las múltiples ejecuciones y la amplia gama de accesorios permiten innumerables combinaciones, una libre configuración y un uso individual.



Ventajas

- Alta variedad de planificación
- Utilización flexible
- Diseñado para material de placa de 16 y 19 mm de grosor
- Utilizable como elemento fijo o desplazable
- Posibilidad de división individual del parteluz

Sistema de diseño de interiores Schüco Openstyle

Función y atmósfera



Sistema de diseño de interiores Schüco Openstyle

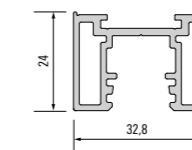

928 183
Maneta

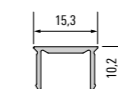

928 184
Taparranuras

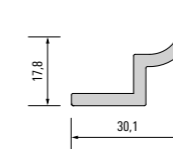

928 185
Listón de montaje

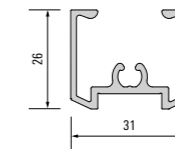

928 186
Marco superior / inferior

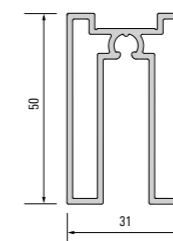

928 187
Marco inferior herraje
de ruedas

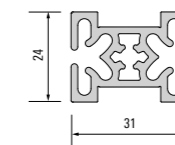

928 188
Parteluz



Un concepto, muchas posibilidades. Los componentes básicos de Schüco Openstyle son compatibles con el sistema de puertas correderas de Schüco Interior Systems y crean innumerables posibilidades de uso. Todo lo que exige un equipamiento de oficina modernos lo cumple este sistema: máxima funcionalidad y un ambiente de trabajo agradable.

La oficina es la nueva sala de estar



Sistema de puertas correderas MST

Corre y corre y corre

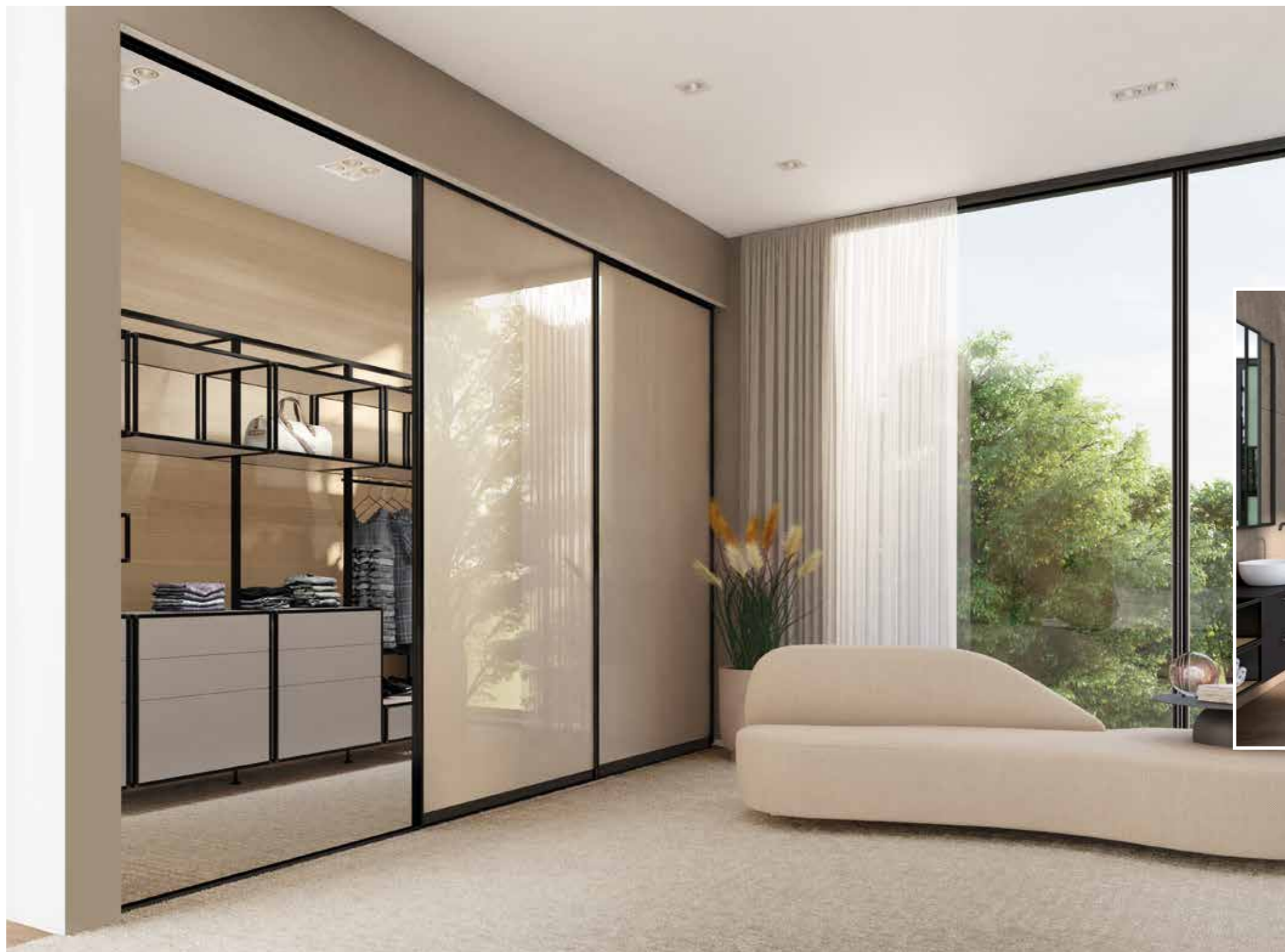

Un nuevo espacio surge por sí solo



12

Sistema de puertas correderas MST

El sistema de puertas correderas cumple silenciosamente sus funciones de acuerdo con el estilo de vida actual: delimitando los espacios entre sí, creando nuevos espacios, revistiendo armarios de ropa. Se adapta a los nichos y chaflanes. Los entrepaños se pueden configurar libremente, con o sin parteluces.

13

Sistema de puertas correderas MST

Perfiles de manetas y de marcos, carriles guía MST

Perfecto en todos los aspectos



Los perfiles de la maneta y del marco completan la calidad de primera clase del sistema de puertas correderas con perfección técnica en un diseño elegante. Las puertas se deslizan de forma casi silenciosa y suave por los carriles guía.

Ventajas

- Marcha precisa gracias a la guía de ruedas superior
- Silencioso gracias al guiado autocentrante
- Tamaños de puerta posibles de 2,00 m x 3,00 m (an x al)
- Pesos de puerta posibles de hasta 100 kg
- Libre ampliación del sistema



Perfil de maneta MST

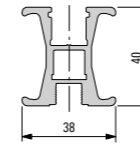

928 036
Perfil de maneta C

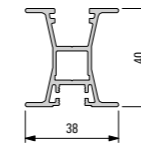

928 102
Perfil de maneta C Basic

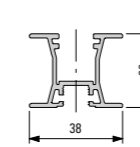

928 075
Perfil de maneta BAL

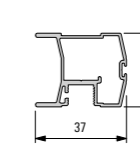

928 095
Perfil de maneta cepillo BAL

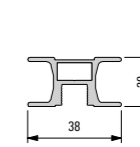

928 108
Maneta 20 C

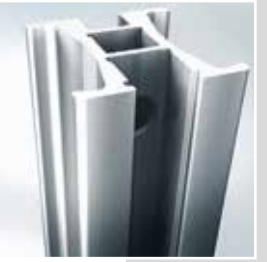

Perfiles del marco y perfiles del parteluz MST

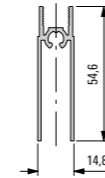

928 035
Perfil del marco inferior

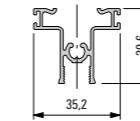

928 104
Perfil del marco superior

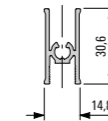

928 086
Perfil del marco BAL como marco superior

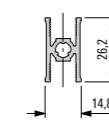

928 065
Perfil del parteluz

Carriles guía MST

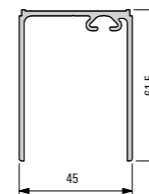

928 061
Carril guía, de una rodadura

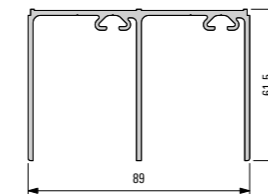

928 060
Carril guía, de dos rodaduras

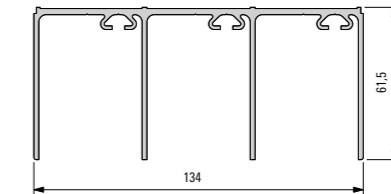

928 051
Carril guía, de tres rodaduras

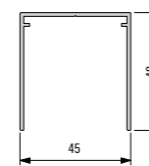

928 097
Carril guía, de una rodadura

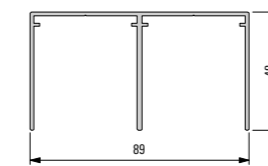

928 094
Carril guía, de dos rodaduras

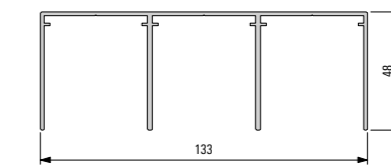

928 096
Carril guía, de tres rodaduras



Accesorios MST

Para un mayor confort

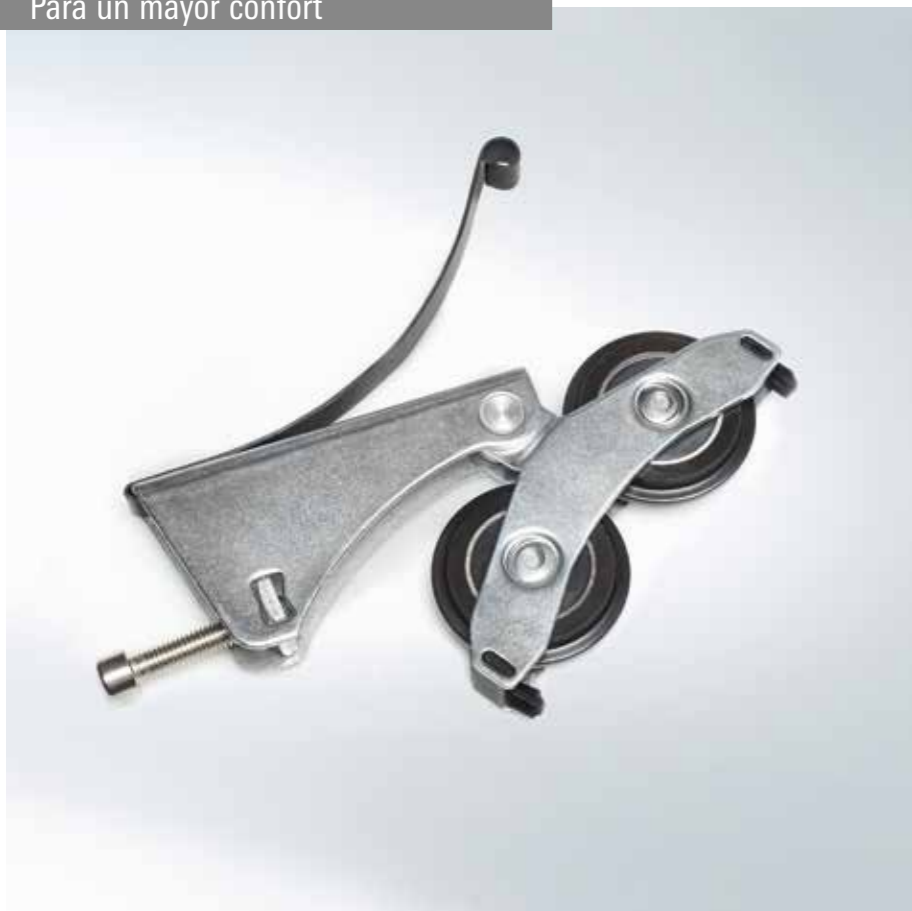

Guía del cepillo en el carril guía: protección frente a la suciedad y el polvo.

Carro en el carril guía: capacidad de carga elevada y funcionamiento suave.

Junta de tope: amortiguador cuando golpea el perfil del marco.

Autocierre: posible a partir de un ancho de puerta de 540 mm (en ambos lados a partir de 930 mm). Frena la puerta, la empuja hacia dentro y la mantiene en su posición.

Accesorios MST

551 207 Junta de tope	552 617 Junta de tope	552 457 Junta para perfil 928 084	552 637 Perfil de engaste del entrepaño para un grosor de 4 mm	552 447 Guía del cepillo para perfil 928 104, 928 095, 928 101
170 111 Adhesivo Schüco	552 697 Tope en el carril guía	552 074 Tope en el carril guía	552 647 Perfil de engaste del entrepaño para un grosor de 6 mm	552 657 Perfil de engaste del entrepaño para un grosor de 8 mm
552 529 Carro	552 899 Guía de ruedas	552 900 / 552 920 552 930 Pantalla visual para carril guía de 61 mm	928 099 Pantalla visual para carril guía de 48 mm	
	552 669.01/02 cl. I: 10-20 kg 552 679.01/02 cl. II: 20-40 kg 552 699.01/02 cl. III: 40-60 kg 552 689.01/02 cl. IV: 60-100 kg Autocierre para 61 izquierda/derecha incl. clavija interceptora		552 669.03 cl. I: 10-20 kg 552 679.03 cl. II: 20-40 kg 552 699.03 cl. III: 40-60 kg 552 689.03 cl. IV: 60-100 kg Autocierre para carriles guía del 48	

Carril de suelo MST

Discretamente atractivo



Los carriles de suelo con diseño discreto están disponibles en versión empotrada y superpuesta. La idoneidad respectiva depende del tipo de revestimiento del suelo. Para suelos de piedra y madera, por ejemplo, el carril superpuesto en un diseño plano es ideal, que solo tiene una pequeña superficie de apoyo de aprox. 4,5 mm. En el caso de carriles de varias rodaduras, unas discretas tapas de juntas o el revestimiento de suelo respectivo ocultan las posibles irregularidades de los bordes del corte en el suelo.

Carriles de suelo, empotrados, con tapa de juntas

928 041 Carril para carriles de suelo	928 045 Carril de suelo de una rodadura	928 048 Carril de suelo de dos rodaduras	928 098 Tapa
928 047 Carril para carril de suelo 928 045	928 045 Carril de suelo de una rodadura	928 046 Carril de dos rodaduras	928 053 Carril de tres rodaduras
928 044 Tapajuntas para carriles			

Carriles de suelo, superpuestos

928 047 Carril para carril de suelo 928 045	928 045 Carril de suelo de una rodadura	928 046 Carril de dos rodaduras	928 053 Carril de tres rodaduras	928 044 Tapajuntas para carriles

Carriles de suelo, superpuestos, versión plana

928 059* Carril, de una rodadura, plano, para pegar	928 063* Carril, de dos rodaduras, plano, para pegar	928 093* Carril, de tres rodaduras, plano, para pegar

*No es posible ningún tope

Sistema de estanterías Schüco Smartcube

Mucho más que una mera formalidad



Es un cubo pequeño e inteligente que permite la mayor libertad de configuración posible: uno al lado del otro, uno encima del otro, en la pared, integrado en otros muebles o simplemente colocado encima. Schüco Smartcube queda bien en todas partes: en la oficina, en la sala de estar, en la cocina o donde se necesite.

18



Schüco Smartcube también se puede usar repetidamente para los usos más distintos, para una configuración del espacio completa: elegante en la pared, integrado en el diseño de la cocina y un punto culminante visual como mueble independiente como un estante o una mesa de tresillo. Las posibilidades de uso no tienen límite.



Los productos y sistemas con un uso precioso de los materiales se presentan en raumprobe, la exposición más extensa de materiales de construcción y nuevos materiales, en la categoría propia «Maravillas de materiales». Para los nuevos espacios habitables hemos buscado un sistema con el que se puedan exhibir las más maravillas diversas en un marco majestuoso. Los requisitos eran variados: gran flexibilidad y opciones de configuración, apariencia simple y alta estabilidad. Planeado como una estructura de formación de espacio, el sistema en sí no debe ser demasiado entrometido (ya que debe servir como un buen escenario para los objetos de exposición y sin robarles el espectáculo). Con plena actualidad se agregaron peticiones inteligentes, como una iluminación integrada, elementos de corredera y estantes. En Schüco Smartcube lo encontramos: el sistema prometía cumplir con las propiedades que estábamos buscando. Durante el montaje nos impresionó también la precisión y la preconfiguración perfecta. Ahora hay un nuevo «estante de exhibición» en el mundo de los materiales que nos impresiona a nosotros y a los visitantes por su sencillez. El Smartcube ya ha recibido un apodo: es la caja expositora de materiales.

Hannes Bäuerle, raumprobe



19

Sistema de estanterías Schüco Smartcube

Uno para todo



Smartcube
está en todas
partes

Un concepto de producto ingenioso proporciona la base para un sistema imbatible que no tiene parangón en términos de flexibilidad: tan simple y, a la vez, tan complejo.

Ventajas

- Utilizable de modo modular y flexible
- Disponible en acero inoxidable y anodizado negro
- Las piezas laterales están premontadas
- Manipulación sencilla gracias a los juegos empaquetados
- La gran selección en conectores angulares permite las máximas variantes
- Disponibilidad de accesorios múltiples



Sistema de estanterías Schüco Smartcube

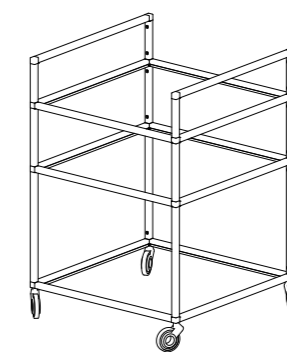
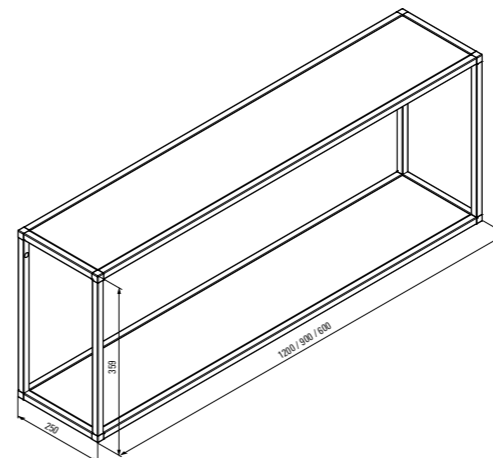
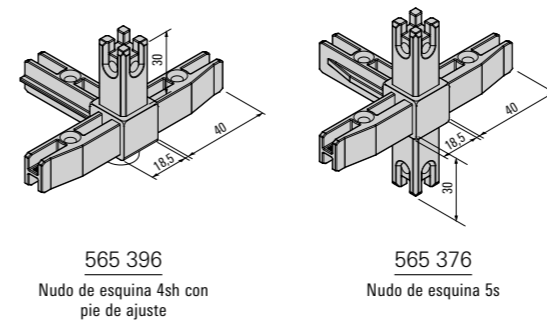
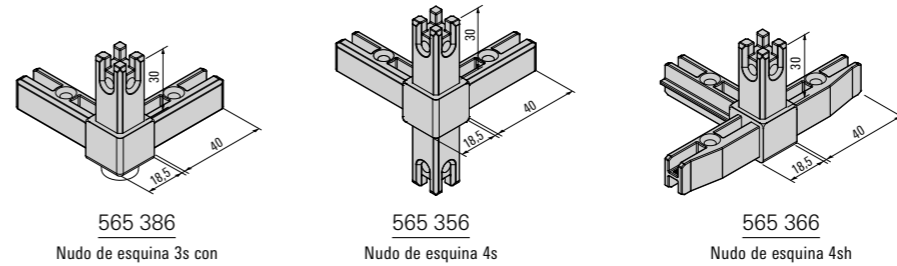
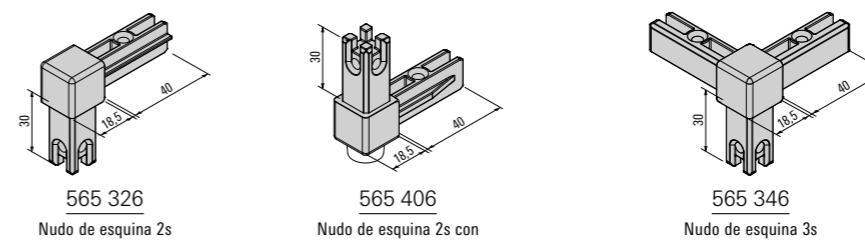
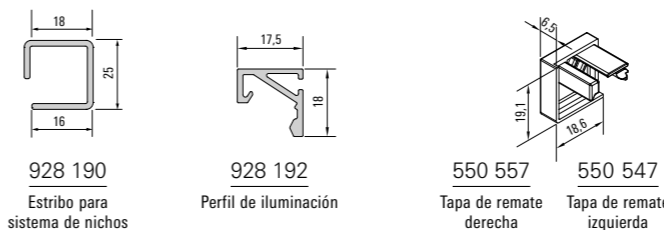
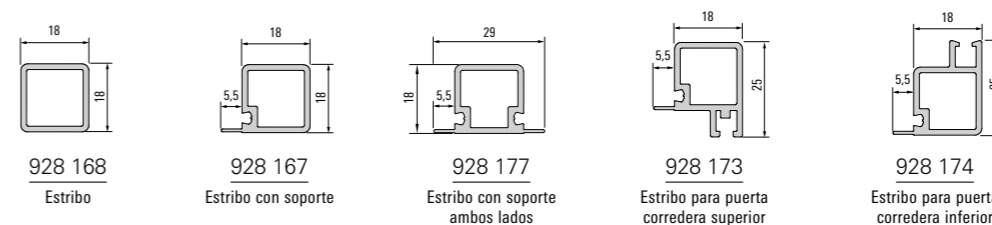

Sistema de estanterías Schüco Smartframe

El arte está en la combinación

Las ideas propias son bienvenidas. Schüco Smartframe proporciona el marco para un sinfín de ideas para el uso y la disposición. Este sistema de estanterías flexible se basa en elegantes marcos de aluminio en dos tamaños diferentes que se adaptan a los anaqueles de las estanterías.

Ventajas

- Utilizable de modo modular y flexible
- Disponible en acero inoxidable y anodizado negro
- Varios juegos combinables



Sistema de estanterías Schüco Smartframe

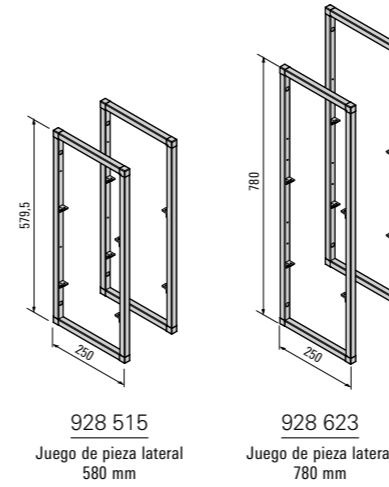

Sistema de estanterías Schüco Mandeo

El sistema de estanterías infinito



El sistema de estanterías Schüco Mandeo permite la máxima libertad creativa mediante un principio sencillo. Los perfiles de aluminio representativos constituyen el marco atractivo para un sistema de estanterías que enriquece todo espacio vital. Ofrece un espacio de almacenamiento adicional, pone las piezas favoritas en el centro de atención, organiza áreas individuales. Se puede configurar individualmente y es ampliable de forma libre.

Los diferentes marcos se pueden combinar individualmente y, con ello, proporcionan una disposición y aspecto flexibles, fijándose a la pared o como una variante de pie o una combinación de ambos. Prácticamente no tiene límites.

Los marcos de estantería están disponibles en anodizado negro y acero inoxidable y forman la base para una configuración individual. Junto con diferentes decoraciones y colores de los estantes, constituyen una unidad creativa que enriquece todo estilo de vida y gusto.

Sistema de estanterías Schüco Mandeo

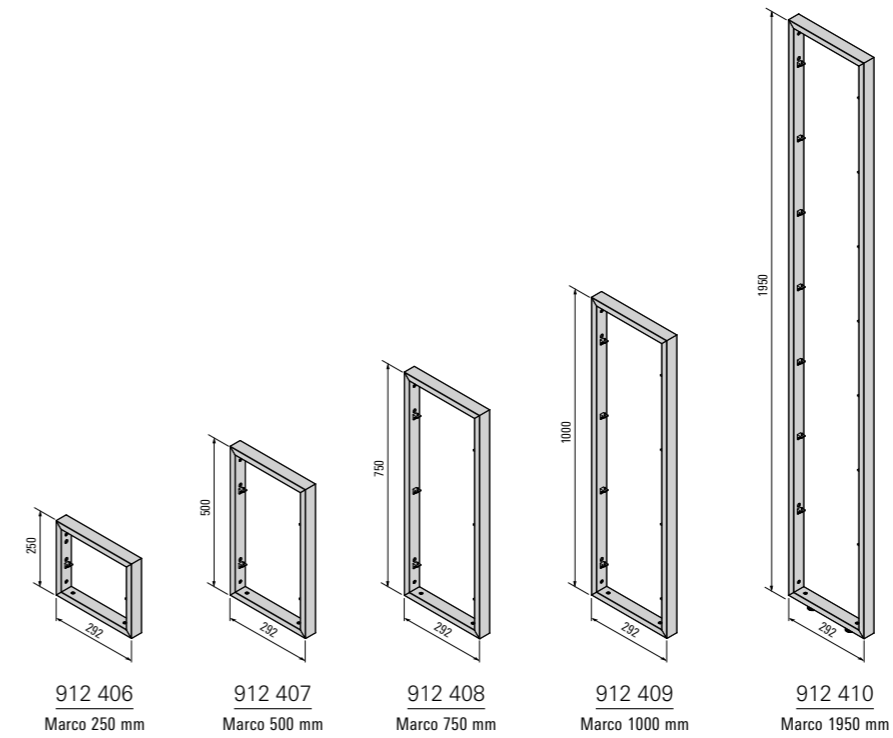

Sistema de estanterías Schüco Ilumacube

Luz en su forma más bella



Precisamente en esta época en la que pasamos mucho tiempo en casa, queremos mostrar nuestra personalidad con las cosas que amamos. Exhibimos nuestras piezas favoritas, mostramos cosas personales y lo que es importante para nosotros. Con Ilumacube, Schüco escenifica estas áreas abiertas con una iluminación perimetral frente al cuerpo. La cocina se vuelve personal, carismática y crea confort por medio de la luz oculta, lo que permite una transición suave a la zona de estar.

Kristina Meyer, byform produktdesign



Sistema de estanterías Schüco Ilumacube

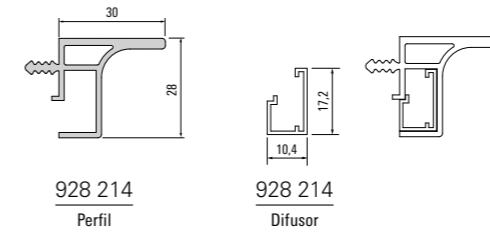

Ventajas

- El marco se monta como unidad delante de un cuerpo
- Solo una salida de cable
- Guiado de la corriente integrado a través de la unión de esquina
- Salida de luz no visible directamente



Schüco Ilumacube pone un mueble en el centro de atención, convierte la vitrina en un escenario y le da un ambiente a la sala. Un marco con un perfil de luz circundante se monta como una unidad frente a un cuerpo y crea una atmósfera agradable mediante la iluminación indirecta. La electricidad pasa a través de los conectores angulares con una sola salida de cable. La cocina adquiere un acento hogareño, en el baño se iluminan los elementos a resaltar, los estantes brillan gracias a la iluminación indirecta y los contenidos decorativos de una vitrina se ponen en el foco de atención.

Sistema de armazón Schüco Cone

Estabilidad esbelta

La cara vista llamativa en comparación con la vista de perfil de forma elegante es lo que distingue al sistema de armazón Schüco Cone. Una presencia visual con ligereza al mismo tiempo, que también se conserva en la combinación de mesa y banco.

Sistema de armazón Schüco Cone

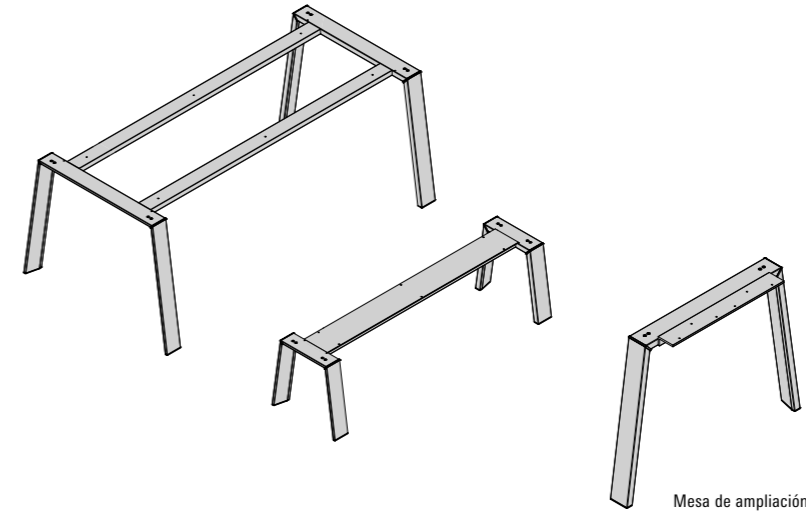

Mesa de ampliación

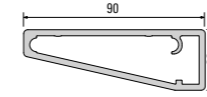

911 047
Pata del armazón

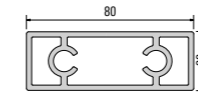

911 048
Traviesa rectangular

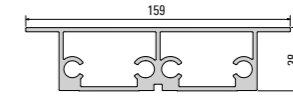

911 049
Traviesa



Ventajas

- Sistema de armazón de alta calidad
- Uniones ocultas
- Uso posible como subestructura de mesa, banco y aparador, así como mesa de ampliación
- Fácil montaje



Sistema de armazón Schüco Frame

Rectitud consecuente



Soportan casi cualquier cosa, son extremadamente resistentes e infinitamente flexibles, tanto como armazón de mesa o armazón inferior debajo de un aparador o bloque de cocina. Con su guiado de líneas consecuentemente recto, Schüco Frame favorece una arquitectura de espacio igualmente recta y constituye siempre un final logrado para el mueble.

Ventajas

- Alta estabilidad
- Claro lenguaje de formas
- Posibilidad como subestructura de mesa, banco y muebles, así como mesa de ampliación



30

Sistema de armazón Schüco Frame

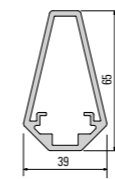
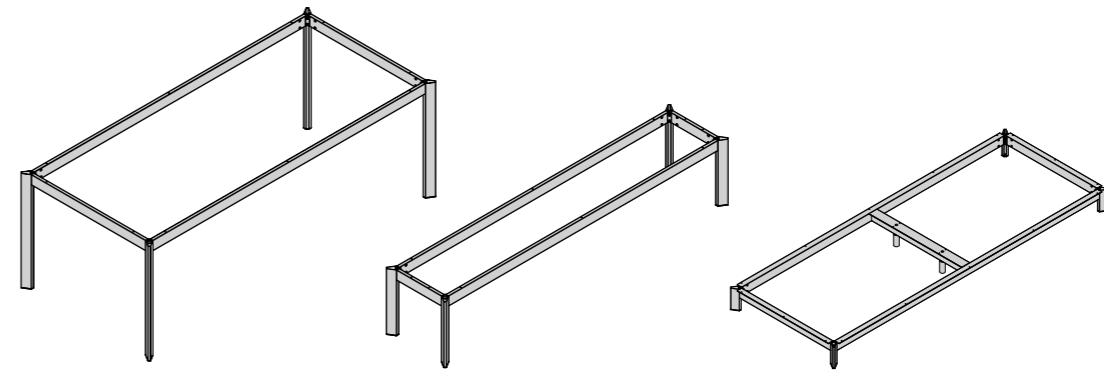

911 052
Pata del armazón

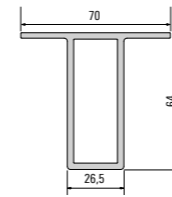

911 053
Traviesa central

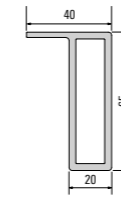

911 054
Traviesa de zócalo

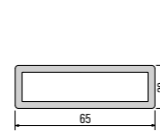

911 051
Traviesa

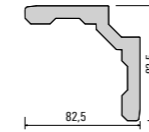

928 438
Conector angular



31

Pata de mueble Schüco Stair

Tan elegante y tan estable



Ligereza con estabilidad simultánea. La estabilidad de Schüco Stair no se ve a primera vista. Delgado y elegante, forma un remate visualmente armonioso para un mueble y también causa una buena impresión como pata de mesa individual.

Ventajas

- Los elementos delgados individuales transmiten una impresión ligera
- Compensación de la altura para nivelar las irregularidades del suelo
- Se puede posicionar de forma variable debajo del mueble



Pata de mueble Schüco Stair

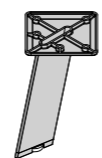

Juego

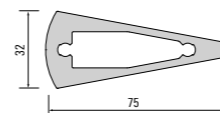

928 189
Perfil

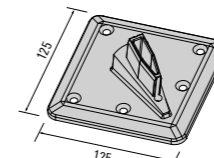

565 466
Alojamiento



565 457
Tapa de remate



Sistema de zócalo

Función en la mejor forma



El sistema de zócalo Schüco confiere a la cocina un remate atractivo. El sistema de zócalo de aluminio de alta calidad confiere tanto un aspecto como una calidad de alta tecnología, y su técnica ingeniosa garantiza una circulación de aire óptima.

Ventajas

- Diseño de alta calidad de aluminio
- Variable en altura y longitud
- Fijación sin problemas a los pies del zócalo de la cocina



Sistema de zócalo

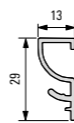

980 014
Pantalla del zócalo superior



980 015
Lámina de ventilación

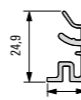
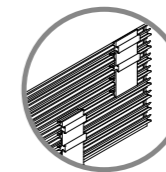

980 016
Pantalla del zócalo inferior

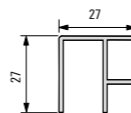

980 017
Remate angular



650 002
Perfil de sellado



530 097
Abrazaderas de montaje

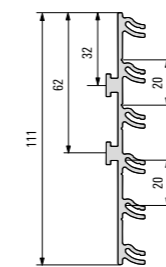

530 077
Alojamiento de fijaciones de material sintético

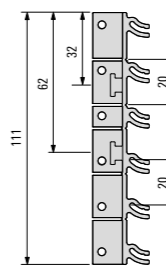

530 087
Alojamiento de fijaciones de material sintético derecha/izquierda

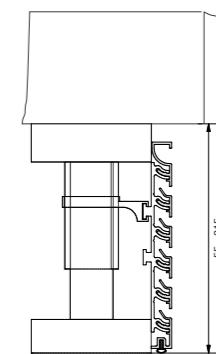

Sección transversal de ventilación: 54-490 cm²/m



Pantalla de diseño Schüco Divaro

Juego de luces y sombras



Pantalla de diseño Schüco Divaro

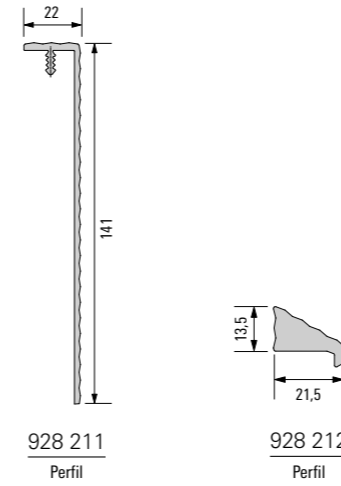

Ventajas

- Elegante estructura de relieve
- Disposición individual posible
- Fijación por tornillo integrada para colocar una maneta
- Un elemento de diseño que va más allá de las posibilidades una tira de agarre



El panel de diseño Schüco Divaro crea vistas frontales completamente nuevas: una experiencia tanto visual como háptica. Mejora la apariencia general de los muebles y el espacio habitable y les confiere ese algo especial. Aluminio elegante, interesante estructura en relieve y posibilidades múltiples se fusionan en este panel de diseño. En la zona inferior hay un tornillo de fijación para que se pueda acoplar una maneta sin problemas.

Tiras de agarre

Para un agarre hermoso



Las tiras de agarre contribuyen de manera decisiva a la imagen general de una cocina, una sala de estar o un mueble. Con una sutil discreción, son tan convincentes como un detalle decorativo que le da al mobiliario ese toque especial.



Los detalles son los que marcan la diferencia

Ventajas

- Diseño exclusivo
- Fabricación a medida
- Anodizado de las diferentes tiras de agarre

Tiras de agarre

Un juego de formas



A veces rectas, a veces con curvas encantadoras, diferentes guiados de líneas combinados o estructuras superficiales dispuestas de manera interesante: la tira de agarre adecuada según su gusto individual y estilo personal.

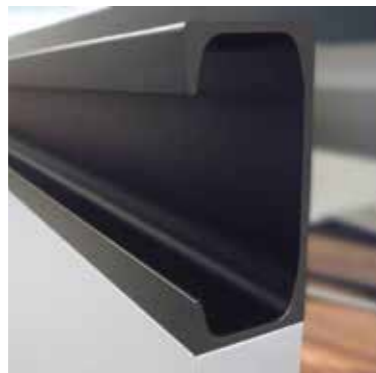

Tiras de agarre

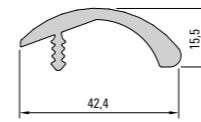

901 481
Perfil Kanza

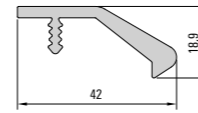

901 482
Perfil Divido

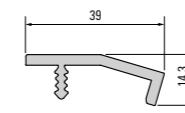

901 354
Perfil Kontur

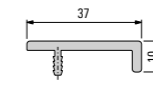

901 365*
Perfil

Tira de agarre 901 365 en color plateado, color acero inoxidable pulido y anodizado negro suministrable desde almacén en envases de 20 unidades.

*Las tiras de agarre confeccionadas están disponibles en las longitudes estándar de 295-1195 mm en unidades de embalaje.

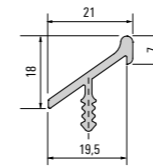

901 108
Perfil Ladeo

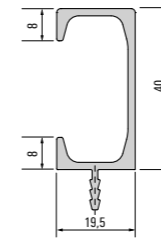

901 052
Perfil Reta

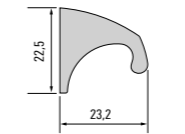

567 660
Perfil Denza

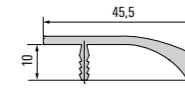

901 345
Perfil

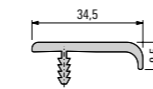

901 032
Perfil

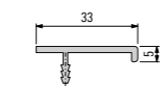

921 056
Perfil

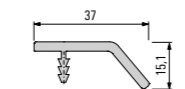

901 229
Perfil

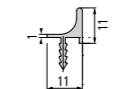

901 335
Perfil

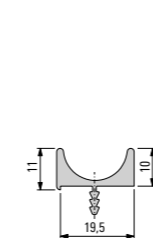

900 451
Perfil

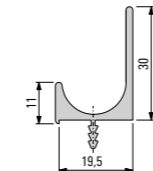

900 450
Perfil

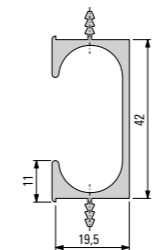

900 452
Perfil

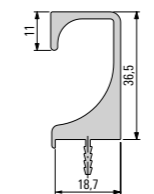

900 303
Perfil

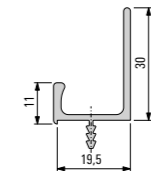

901 246
Perfil

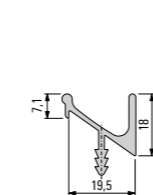

901 232
Perfil

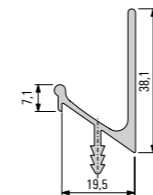

901 231
Perfil

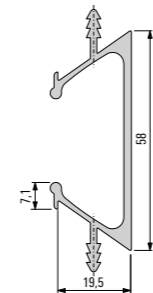

901 233
Perfil

Tiras de agarre ocultas

Lo especial está oculto



Diseño sí, pero con elegante discreción. Perfectas para este requisito son las tiras de agarre ocultas. Conservan el aspecto enrasado y siguen mostrándose discretas con su elegante cara vista.

Ventajas

- Acentúa el aspecto sin maneta
- Máxima funcionalidad
- Orientación recta



Tiras de agarre ocultas

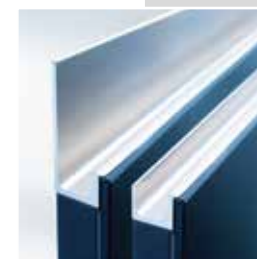
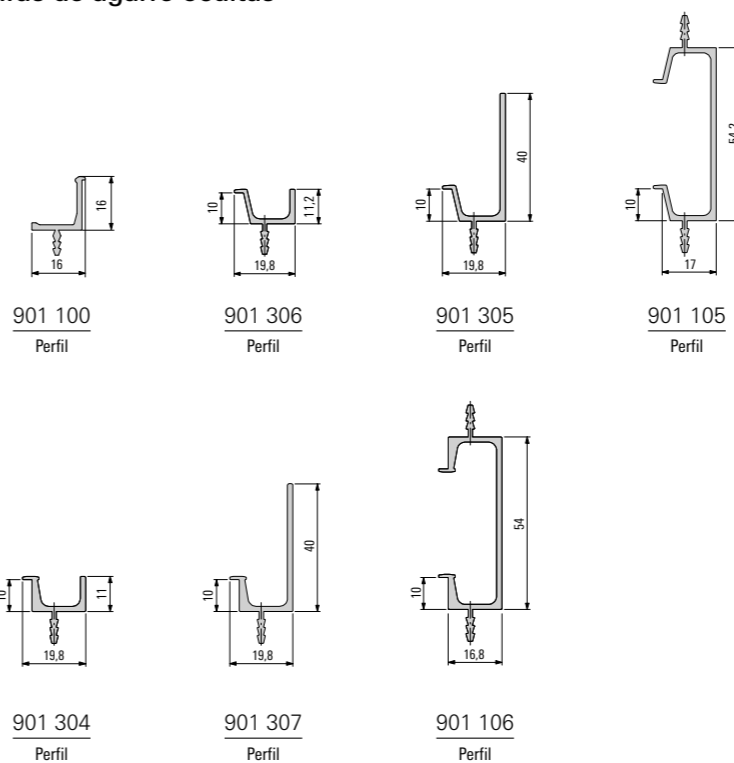

Cierre embutido

Cuando menos es más

Los cierres embutidos forman una unidad con la parte frontal. Empotrados, muestran visualmente su efecto y, al mismo tiempo, siguen el principio del enrasado con la superficie. Técnicamente perfectos, convencen por su ergonomía y su calidad.

Ventajas

- Se pueden fabricar en cualquier longitud
- Las tapas de remate se colocan fácilmente



Cierre embutido

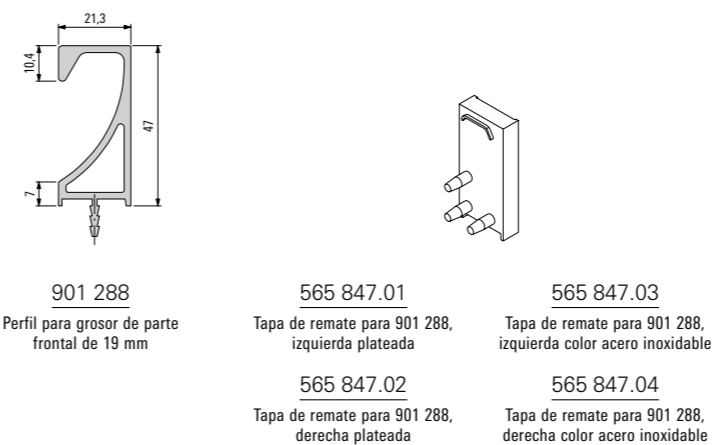

40



41

Cavidades de la maneta

Se ven bien y se sienten bien



Para el estilo sin tiradores, que se caracteriza por el minimalismo y la sencillez, las cavidades de la maneta son perfectas. Satisfacen los requisitos de máxima calidad y confort de modo ergonómico y con perfección técnica.

Ventajas

- Accesorios completos en diseño pintado de alta calidad
- Perfiles disponibles para armario esquinero de carrusel y lavavajillas integrado
- Tapas de remate, así como esquinas interiores y exteriores disponibles
- Escuadra para soluciones de 135°
- Posibilidad de barra de luz LED
- Canal de cables integrado



Cavidades de la maneta

Orientación horizontal

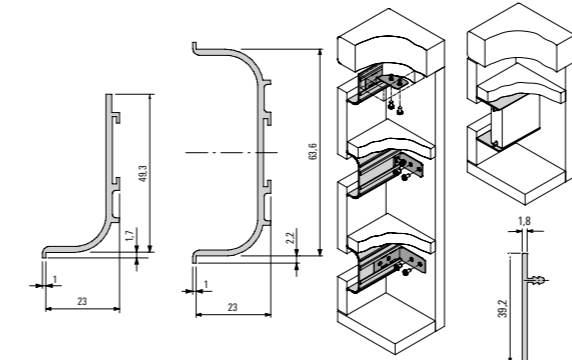

901 014 Perfil
901 013 Perfil
901 053 Perfil

Orientación vertical

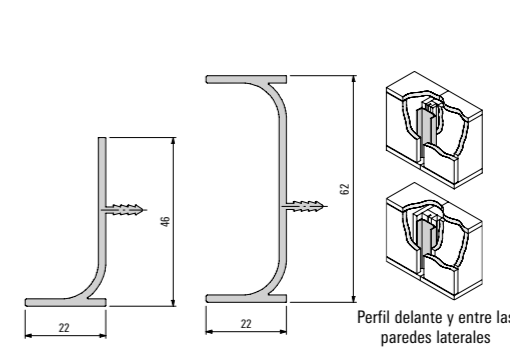

901 009 Perfil
901 010 Perfil

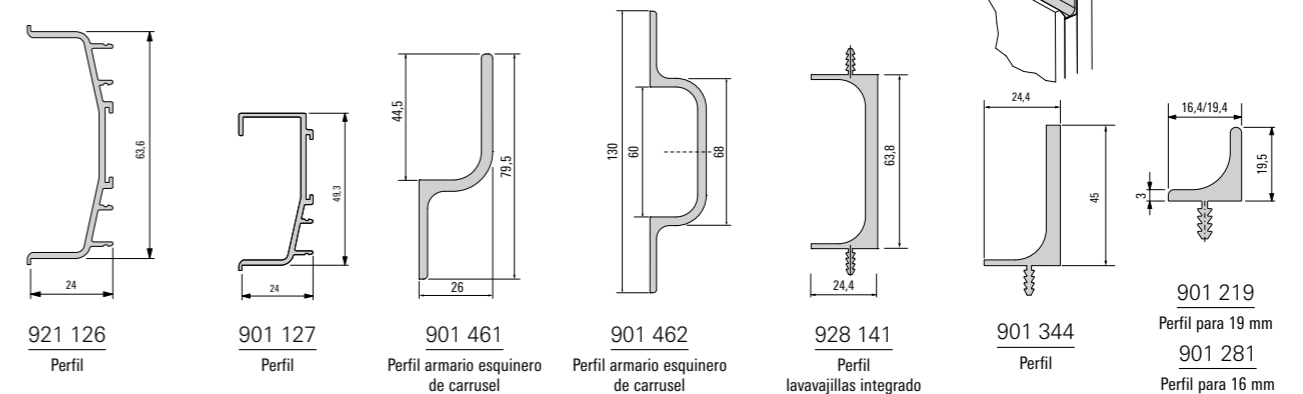

921 126 Perfil
901 127 Perfil
901 461 Perfil armario esquinero de carrusel
901 462 Perfil armario esquinero de carrusel
928 141 Perfil lavavajillas integrado
901 344 Perfil
901 219 Perfil para 19 mm
901 281 Perfil para 16 mm

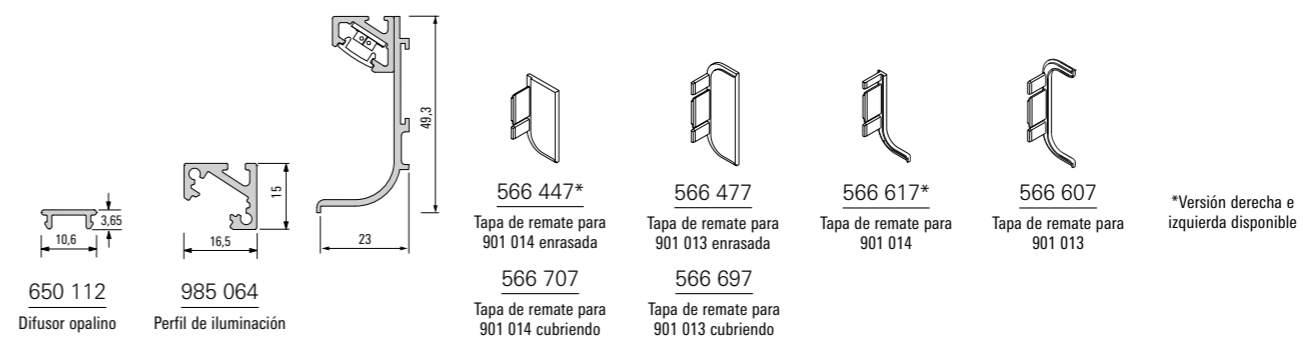

650 112 Difusor opalino
985 064 Perfil de iluminación
566 447* Tapa de remate para 901 014 enrasada
566 477 Tapa de remate para 901 013 enrasada
566 617* Tapa de remate para 901 014
566 607 Tapa de remate para 901 013
566 707 Tapa de remate para 901 014 cubriendo
566 697 Tapa de remate para 901 013 cubriendo

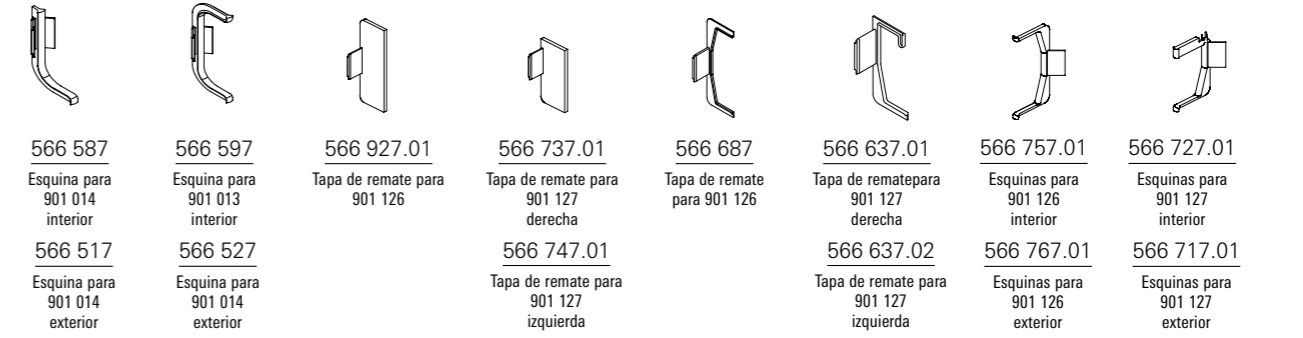

566 587 Esquina para 901 014 interior
566 597 Esquina para 901 013 interior
566 927.01 Tapa de remate para 901 126
566 737.01 Tapa de remate para 901 127 derecha
566 687 Tapa de remate para 901 126
566 637.01 Tapa de remate para 901 127 derecha
566 757.01 Esquinas para 901 126 interior
566 727.01 Esquinas para 901 127 interior
566 517 Esquina para 901 014 exterior
566 527 Esquina para 901 014 exterior
566 747.01 Tapa de remate para 901 127 izquierda
566 637.02 Tapa de remate para 901 127 izquierda
566 767.01 Esquinas para 901 126 exterior
566 717.01 Esquinas para 901 127 exterior

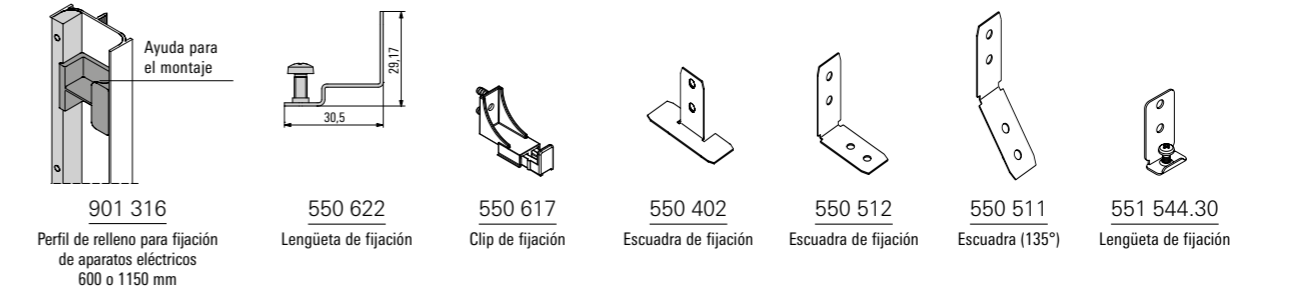

901 316 Perfil de relleno para fijación de aparatos eléctricos 600 o 1150 mm
550 622 Lengüeta de fijación
550 617 Clip de fijación
550 402 Escuadra de fijación
550 512 Escuadra de fijación
550 511 Escuadra (135°)
551 544.30 Lengüeta de fijación

Sistemas de marcos de cristal

Forma y función



Sistemas de marcos de cristal

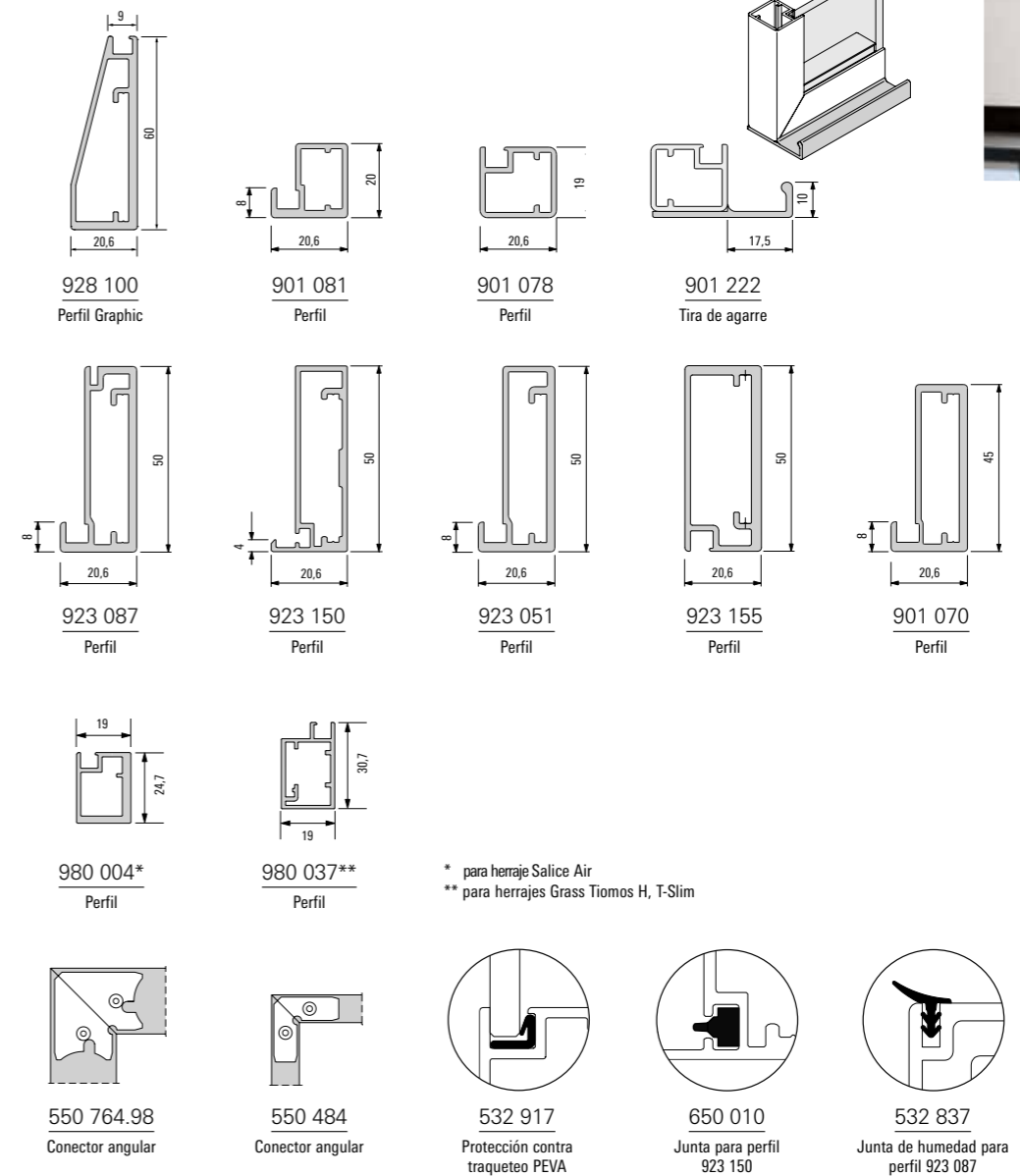

Las posibilidades de disposición creativa y las diferentes superficies convierten a los sistemas de marcos de cristal en objetos de diseño. Independientemente de cómo y dónde se coloquen, los sistemas de marcos de cristal le dan a cada estancia un toque especial y elegante. Disponibles en diferentes secciones de perfil y superficies. El nuevo perfil de alojamiento, que se puede utilizar en combinación con los nuevos perfiles de marco de cristal 980 004 y 980 037, simplifica el uso de los herrajes sin un mecanizado complejo del cuerpo.

Ventajas

- Aspecto particularmente elegante
- Diferentes secciones de perfil disponibles
- Montaje posible como puerta abatible, giratoria, batiente o corredera



Perfiles de marcos de cristal – lunas pegadas

Como si estuvieran flotando

La ligereza y la transparencia están de moda. Apropiado para ello son los perfiles de marco para frentes de muebles. Provistos de lunas pegadas o de un paspartú, dan una impresión casi flotante.



Ventajas

- Aspecto exclusivo
- Las lunas de vidrio pegadas le confieren al marco una sujeción invisible

Perfiles de marcos de cristal – lunas pegadas

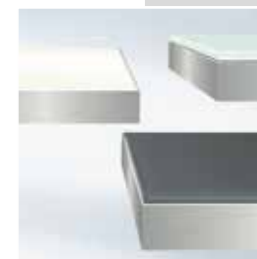
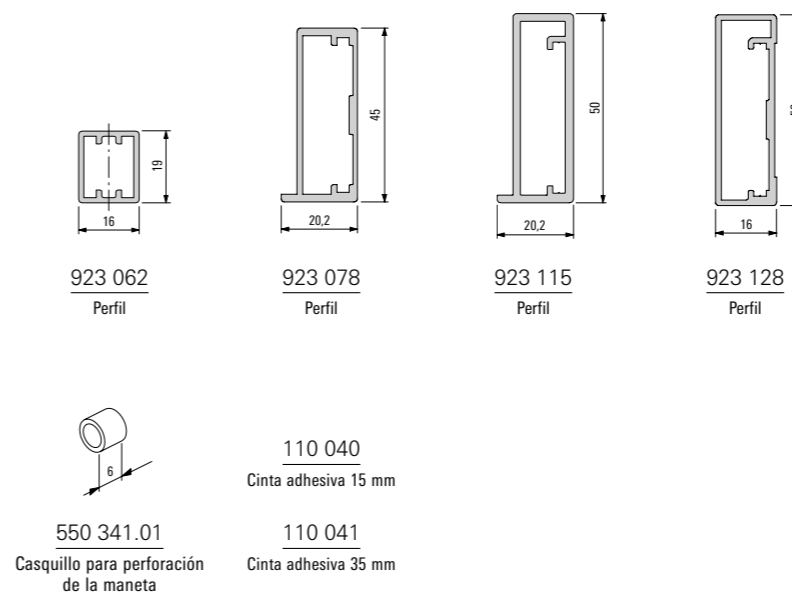

Perfiles del borde y del marco frontal

Protegidos de la mejor manera

Decorar y proteger. El diseño de los perfiles de aluminio tiene estilo, la funcionalidad tiene el aprovechamiento práctico más alto, como la estabilidad y la disimulación de posibles desplazamientos de inglete.

Ventajas

- Cubierta de bordes atractiva
- Superficies de vista estrechas

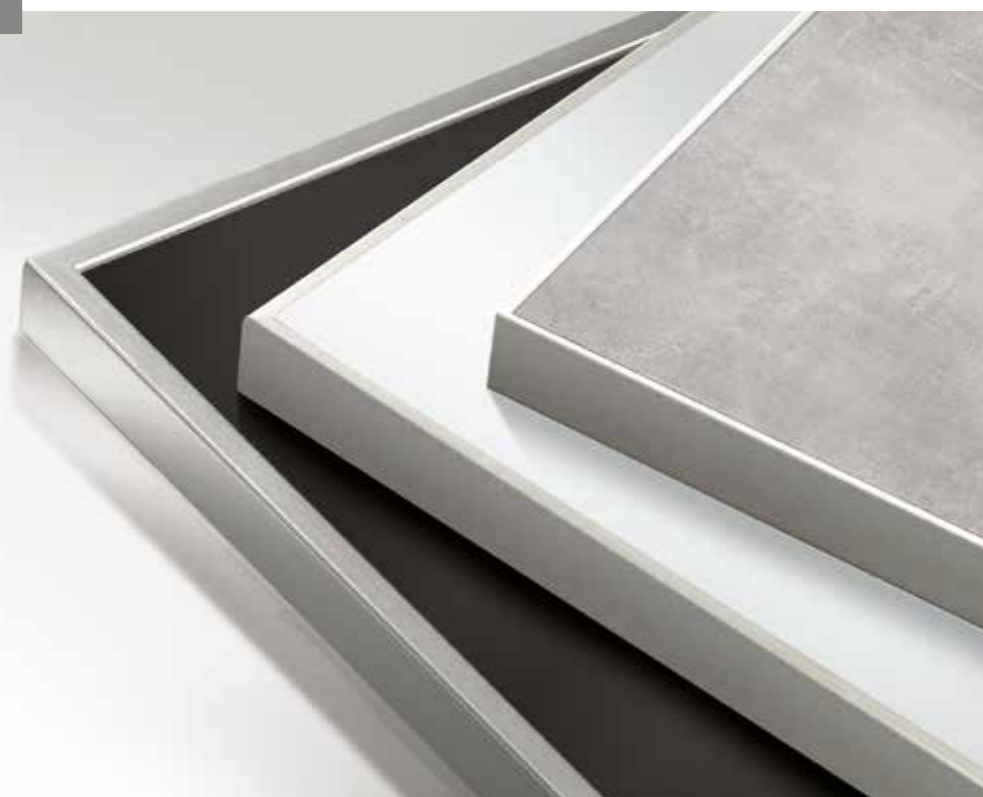

Perfiles del borde y del marco frontal

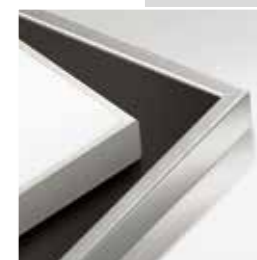
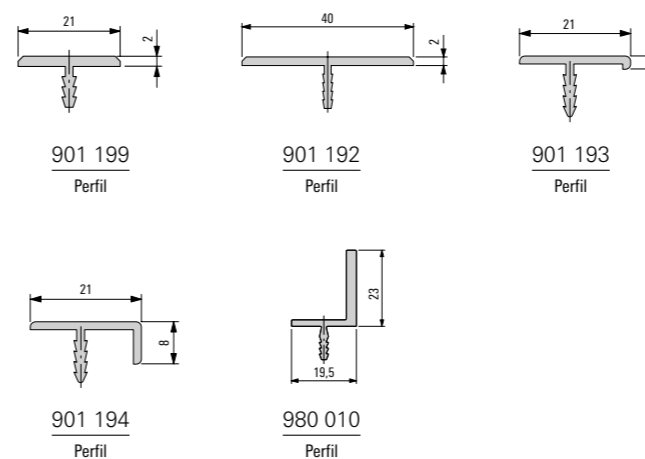

Sistema de pared Schüco Kreativo

Creativo sin límites



Schüco Kreativo le confiere a estancias enteras un carácter especial y crea estructura en la cocina, así como en la zona de estar y de trabajo. Existe una amplia gama de accesorios prácticos y atractivos para elegir, en función de las necesidades.

Ventajas

- Representación abierta
- Alta flexibilidad
- Posible iluminación opcional

Sistema de pared Schüco Kreativo

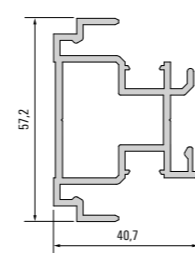
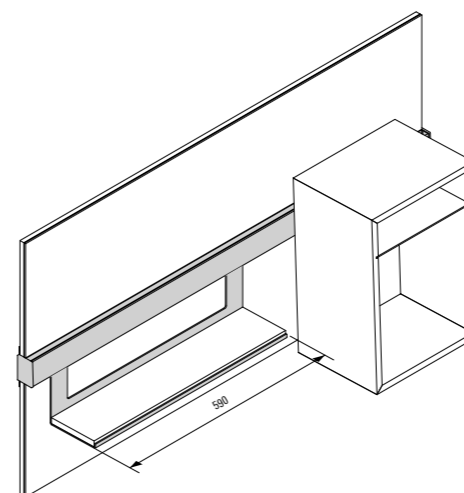

928 160
Soporte básico

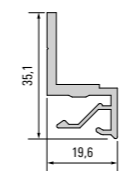

928 161
Soporte de panel

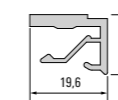

928 162
Taparranuras

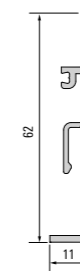

928 163
Listón de cubierta y portante

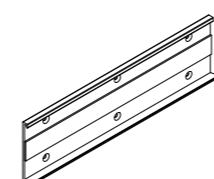

928 165.70.99
Listón de montaje 250 mm

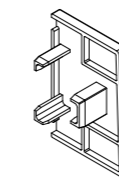

553 847.66
Tapa de remate izquierda

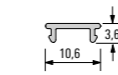

650 112
Lente difusora opalina

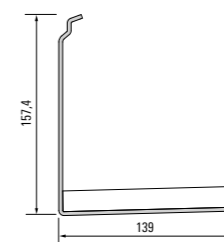

928 431
Anaquel

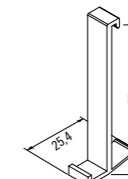

928 164
Gancho

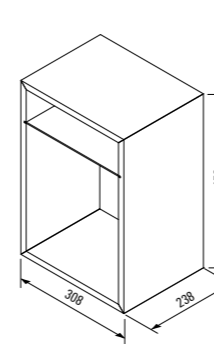

928 411
Box, abierto

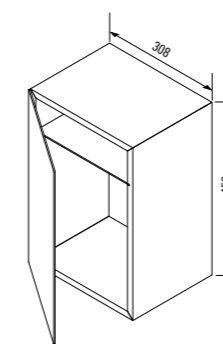

928 432
Box con puerta



Sistema de nichos 16

Como de una pieza



El sistema de nichos 16 es ideal para su uso en el nicho clásico. Crea una transición limpia a la encimera y también destaca como revestimiento de pared debido a su aprovechamiento práctico. Puede alojar todo tipo de utensilios. Con su aspecto elegante, el sistema de nichos se integra armoniosamente en la arquitectura de cualquier sala.



Sistema de nichos 16

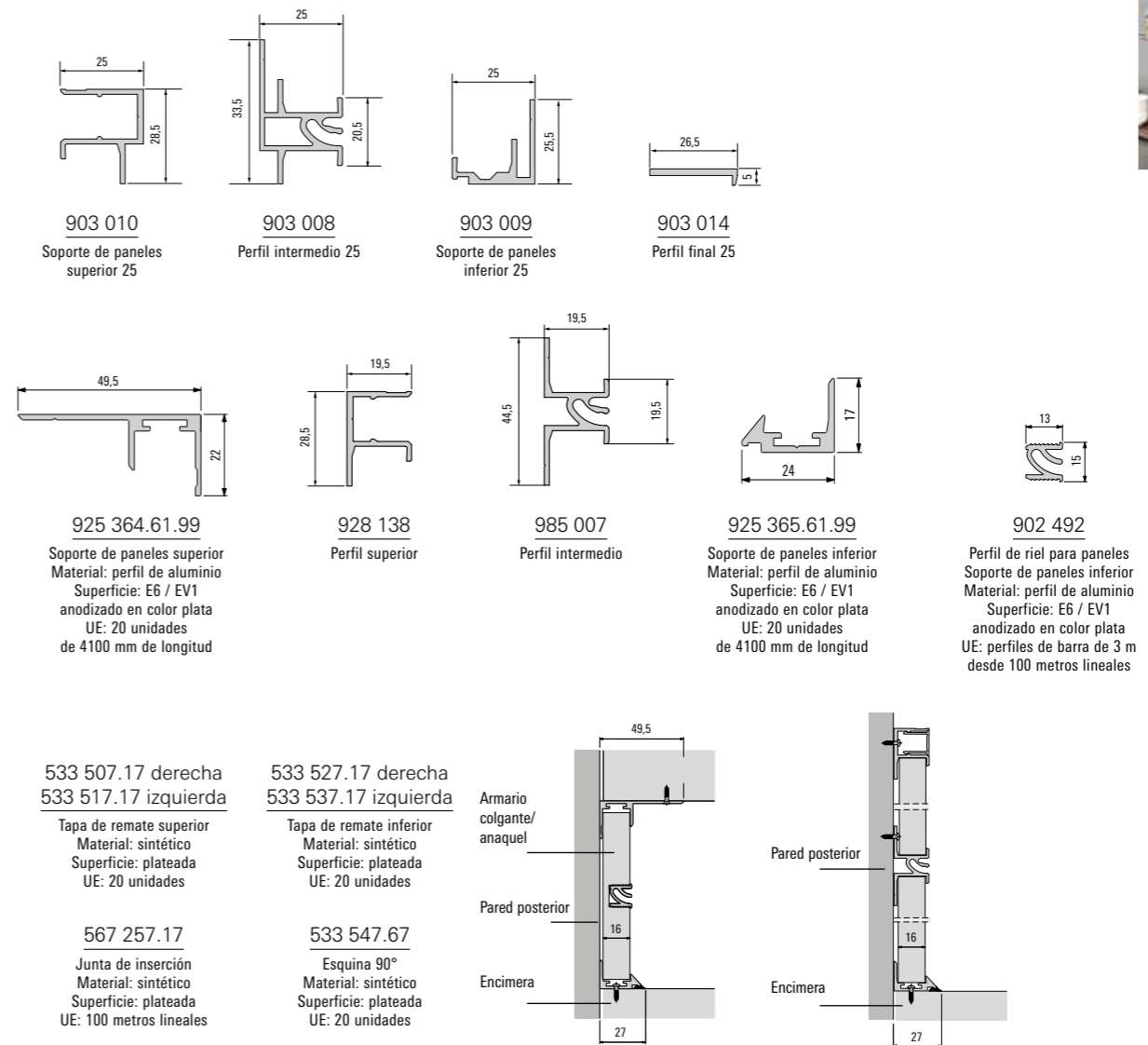

Ventajas

- Transiciones limpias entre la encimera y el revestimiento de la pared
- Resistencia del material incluso en condiciones extremas
- Las juntas evitan la entrada de humedad
- Montaje sencillo sin taladrar agujeros en la pared
- Uso de paneles de 16 mm de grosor
- Múltiples accesorios disponibles



Sistema de nichos 4-18

Un auténtico multitalento



Con el sistema de nichos 4-18, la pared posterior también se integra en la arquitectura general de la estancia. Se pueden utilizar paneles de madera y de vidrio de hasta un grosor de material de 18 mm. La iluminación LED disponible crea una atmósfera adicional. La amplia gama de accesorios permite una práctica complementación.



Ventajas

- Para grosores de material de 4-18 mm
- Posibilidad de iluminación LED
- Se puede utilizar como revestimiento de nicho o paneles de pared
- Múltiples accesorios disponibles

Sistema de nichos 4-18

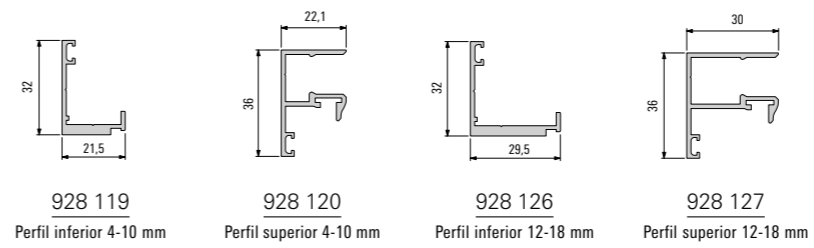

928 119
Perfil inferior 4-10 mm

928 120
Perfil superior 4-10 mm

928 126
Perfil inferior 12-18 mm

928 127
Perfil superior 12-18 mm

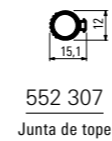

552 307
Junta de tope

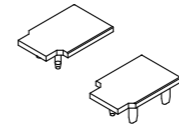

530 017
Tapas de remate izquierda
530 027
Tapas de remate derecha



650 101
Protector de cantos
567 257.17
Junta de inserción
Material: sintético
Superficie: plateada
UE: 100 metros lineales

Montaje de nichos

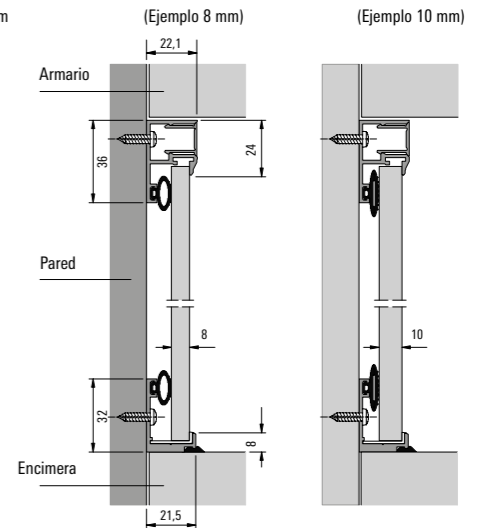

Sistema de paneles

Multitalento



El sistema de paneles satisface muchas necesidades de uso individual y, con su apariencia atractiva, siempre supone un enriquecimiento para una amplia variedad de espacios habitables. Los accesorios se pueden utilizar igualmente de diversas formas y soportan también objetos pesados.



Sistema de paneles

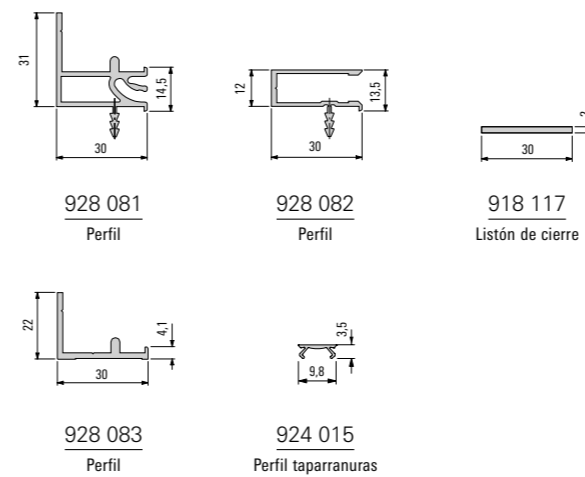

928 081
Perfil

928 082
Perfil

918 117
Listón de cierre

928 083
Perfil

924 015
Perfil taparranuras

Montaje en la pared

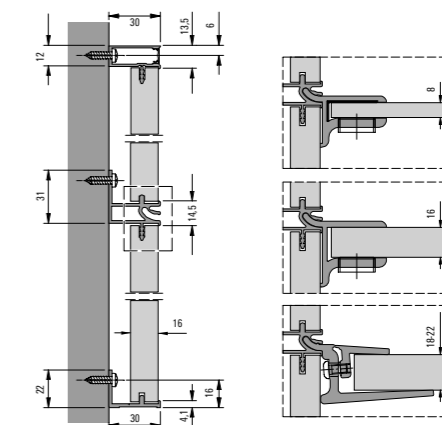

52

Ventajas

- Se pueden utilizar paneles de 16-21 mm
- Muchos usos posibles en la zona de estar y de oficina
- Fácil montaje sin herramientas especiales
- Múltiples accesorios

53

Carril para colgar Schüco Groove

Recoge cualquier cosa



La base para los accesorios múltiples es el carril para colgar Schüco Groove. Con una discreción elegante, recoge todo lo que debe estar al alcance de la mano. Cuando está iluminado, proporciona una imagen particularmente agradable.



Carril para colgar Schüco Groove

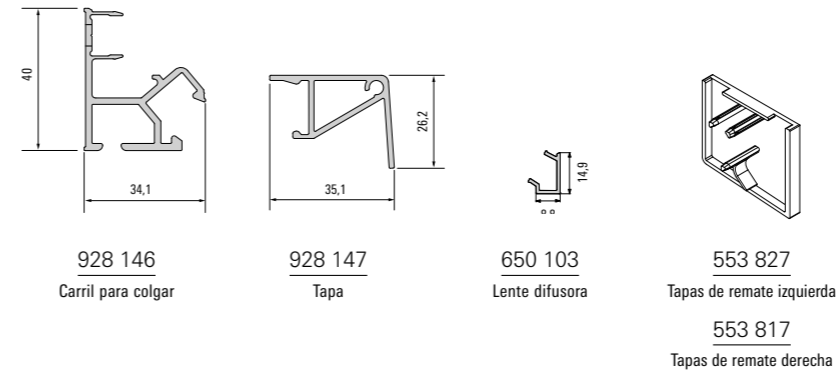

Ventajas

- Diseño elegante
- Acentos de luz atractivos gracias a la barra LED
- Se adapta perfectamente al perfil de cierre de pared Schüco Groove
- Múltiples accesorios disponibles



Perfil de cierre de pared Schüco Groove

Transiciones suaves

El perfil final Schüco Groove crea una unión atractiva entre la pared posterior y la encimera. La iluminación transmite un ambiente adicional.



Perfil de cierre de pared Schüco Groove

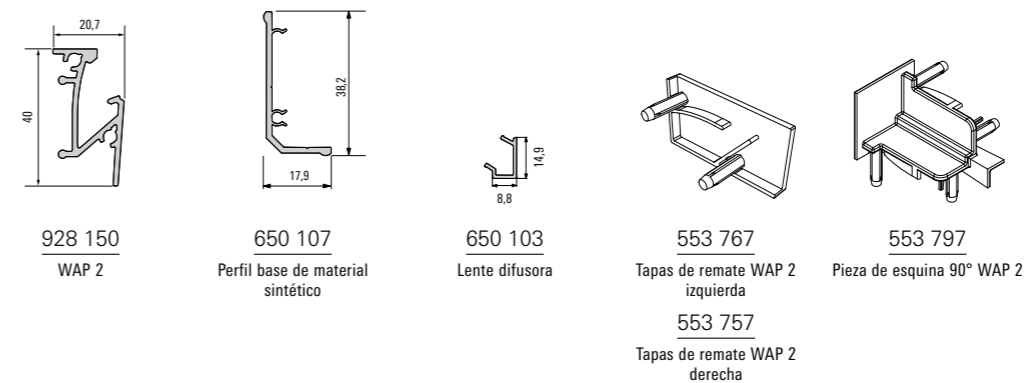

Ventajas

- Característica de equipamiento orientada al diseño para cada cocina
- Iluminación LED integrada
- Se puede montar en la pared o en la encimera



Accesorios para sistemas de nichos y de pared

Se ha pensado en todo



Accesorios para sistemas de nichos y de pared

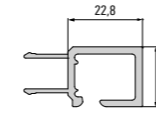

928 129
Carril de sistema Linero

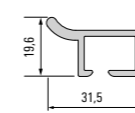

928 058
Listón funcional Linero

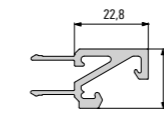

928 130
Perfil de iluminación

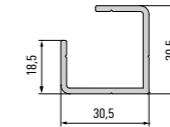

928 128
Perfil de esquina



650 103
Lente difusora



928 121
Tapajuntas



908 150
Listones de cierre perfil plano 20 x 2 mm

980 022
Listones de cierre perfil plano 22 x 2 mm

918 117
Listones de cierre perfil plano 30 x 2 mm

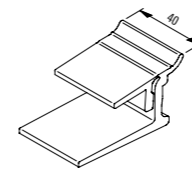

928 069.70.99
Soporte para suelos de madera 18-22 mm

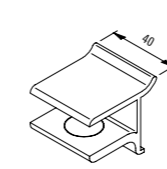

902 605.61.99
Soporte para suelos de madera 16 mm

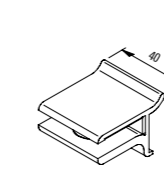

902 625.61.99
Soporte para fondos de vidrio 8 mm

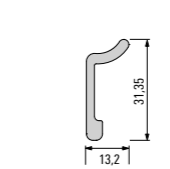

902 150
Perfil de montaje para pernos de estante

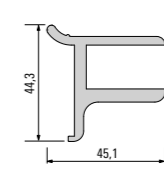

902 181
Perfil portante para suelos 16 mm

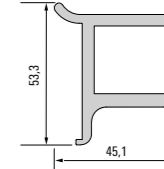

903 011
Perfil portante de suelo 25 mm

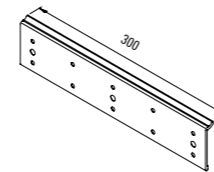

928 091.73.99
Listón de montaje 300 mm con saliente de fijación

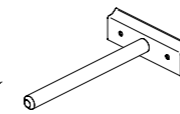

902 622.00.99
Soporte de suelo



902 273.70.99
Gancho para colgar

902 149.73.99
Listón de montaje 300 mm sin saliente de fijación



¿Dónde colocar todos los utensilios de cocina? Esta pregunta ya no hay que hacérsela gracias a la gama de accesorios que no se olvida de nada: desde el bloque para los cuchillos hasta portarrollos, barra de ganchos y mucho más.

Ventajas

- Perfectamente adaptado al carril para colgar Schüco Groove y los sistemas de nicho
- Catálogo variable para cada necesidad
- Alta calidad y estabilidad
- Accesorios adecuados para el carril de alojamiento Linero



928 407
Portarrollos



553 720
Listón para colgar



553 790
Soporte universal



928 406
Bloque para cuchillos



553 740
Barra de ganchos

553 710
Listón para colgar cerrado

553 780
Soporte universal cerrado

928 405
Bloque para cuchillos cerrado

553 730
Barra de ganchos cerrada

Organización interior de cajones Schüco Spaceline

Con amor por el orden



Gran efecto, poco esfuerzo. Schüco Spaceline organiza el interior del cajón con pocas piezas individuales y muchas posibilidades. Compartimentos grandes, compartimentos pequeños y cualquier combinación se puede ensamblar rápidamente y según las necesidades.

58

Componentes del sistema



Organización interior de cajones Schüco Spaceline

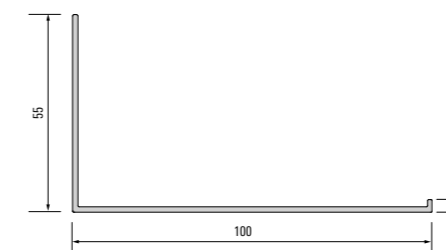

928 115
Perfil de separación



Ventajas

- Máximo equipamiento posible con solo unos pocos componentes
- Flexible de configurar
- Mezcla de materiales de alta calidad



300 mm



600 mm



1200 mm



59

Componentes del sistema

Cubeta de almacenamiento Schüco Tara

Dos en uno

Lo que importa son los valores interiores



Cubeta de almacenamiento Schüco Tara

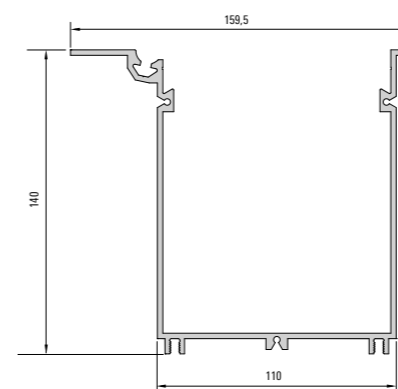

928 151
Cubeta

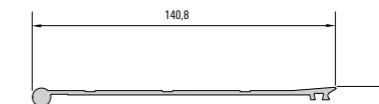

928 152
Tapa

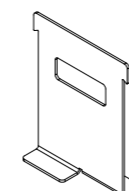

553 850
Pared de separación

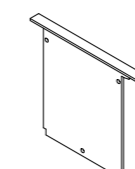

928 416
Escuadra de cierre



566 787
Cordón Ø 4,0 mm



650 111
Alojamiento



553 802
Bandeja superpuesta



928 410
Portabotellas

Ventaja uno: Schüco Tara puede recoger todo lo que necesita guardarse de utensilios de cocina. Ventaja dos: no ocupa espacio si está completamente empotrado en el espacio de almacenamiento.

Ventajas

- Crea espacio de almacenamiento
- Alta funcionalidad
- Fácil de montar
- Puede reequiparse sin problemas



Perfil de iluminación

Highlight

Es bien sabido que la luz le confiere a cada espacio una atmósfera especial. La iluminación indirecta crea una sensación de bienestar y calidez emocional, que también le otorga a la cocina un carácter hogareño o, ubicada adecuadamente, asegura una iluminación funcional. Los perfiles de iluminación se pueden colocar en el mueble alto o en una bandeja extraíble.

Ventajas

- Diseño discreto
- Luz funcional y ambiental



Perfil de iluminación

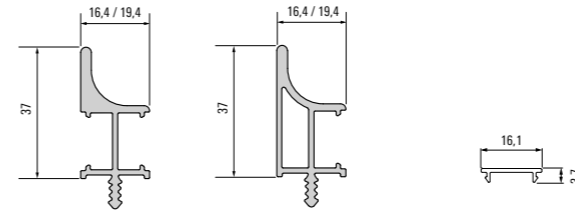

928 143
Perfil para 16 mm

928 145
Perfil para 16 mm

650 108
Lente difusora clara

928 142
Perfil para 19 mm

928 144
Perfil para 19 mm

650 109
Lente difusora opalina



Tablero para CD y DVD

Práctico, rápido y sencillo

Hojeando simplemente, puede coger rápidamente el CD o DVD deseado. Los tableros se pueden ampliar libremente y se pueden integrar en cualquier sistema de muebles.

Ventajas

- Los CD y DVD se pueden poner en compartimentos
- Puede integrarse en cualquier sistema de muebles
- Ampliable libremente



Tablero para CD y DVD

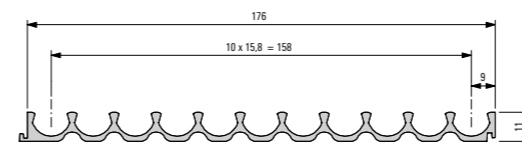

902 519
Tablero de CD para 11 CDs

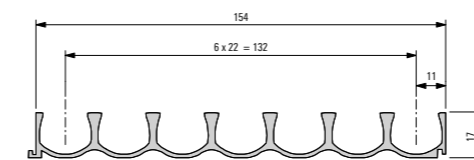

902 563
Tablero de DVD para 7 DVDs



Perfiles de unión para encimeras

Elegante y apañado

En caso de que haya poca desalineación entre dos encimeras redondeadas, los perfiles de unión de aluminio son la solución ideal. De ese modo, los cortes en inglete y de forma son innecesarios.

Ventajas

- Conexiones limpias con los encuentros en ángulo
- No es necesario realizar cortes a inglete
- Se puede utilizar a la izquierda y a la derecha



Perfiles de unión para encimeras

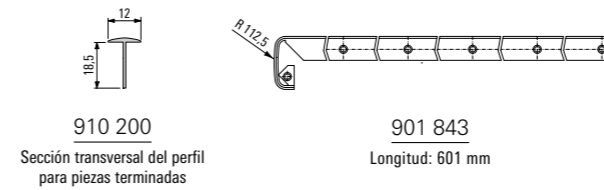

910 200
Sección transversal del perfil
para piezas terminadas

901 843
Longitud: 601 mm



Perfiles de escuadra de cuerpo

Perfectamente ocultos

¿Los bordes de inglete no tienen un cierre totalmente perfecto? No hay problema: los perfiles de escuadra de cuerpo lo compensan y, a su vez, añaden una nota visual elegante.

Ventajas

- Funcionalidad y diseño elegante
- Trazado de líneas claro



Perfiles de escuadra de cuerpo

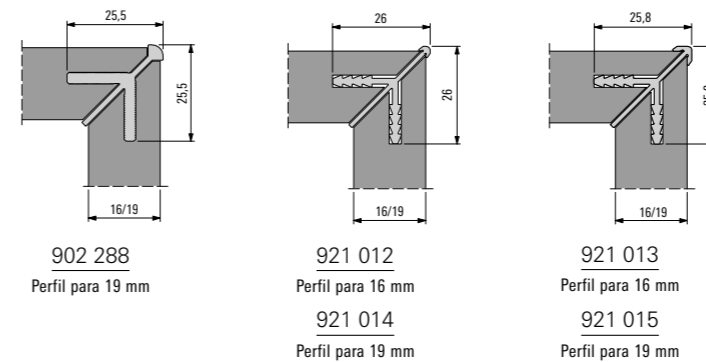

902 288
Perfil para 19 mm

921 012
Perfil para 16 mm
921 014
Perfil para 19 mm

921 013
Perfil para 16 mm
921 015
Perfil para 19 mm



Rejilla de ventilación

Siempre bien ventilado

Además de los requisitos técnicos y funcionales, las rejillas de ventilación satisfacen también las demandas en cuanto al aspecto y el deseo de estabilidad y facilidad de cuidado.

Ventajas

- Se adapta a cualquier diseño de muebles
- Material de alta calidad, estable y de fácil cuidado.
- Fácil montaje y desmontaje

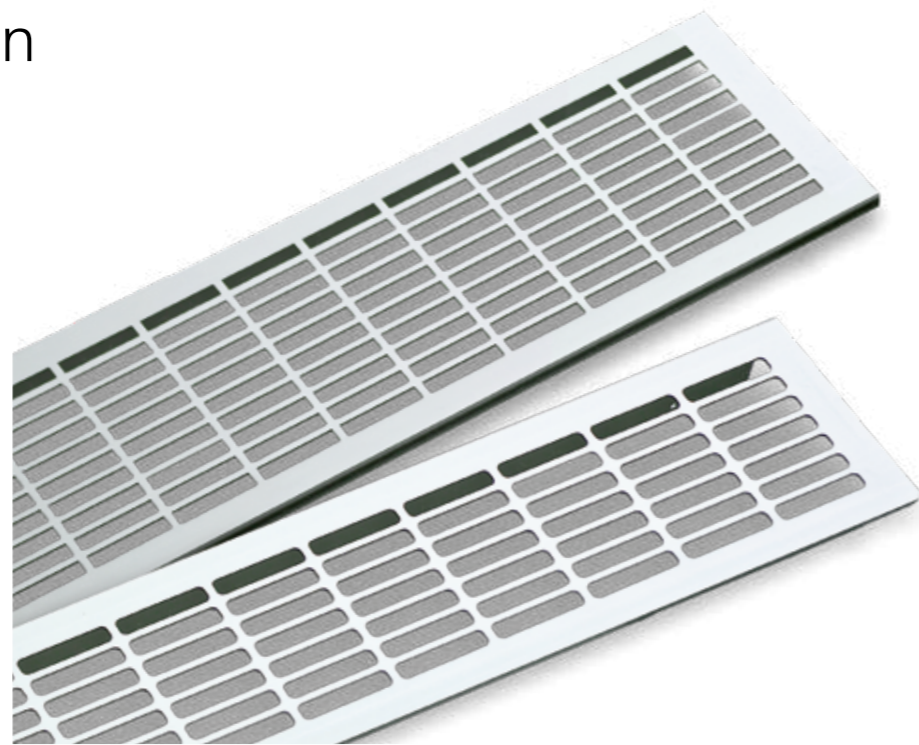

Rejilla de ventilación

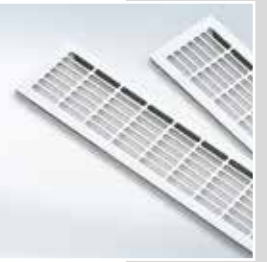
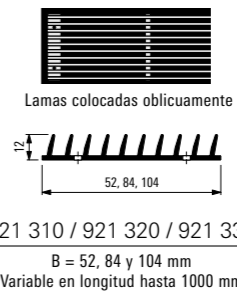
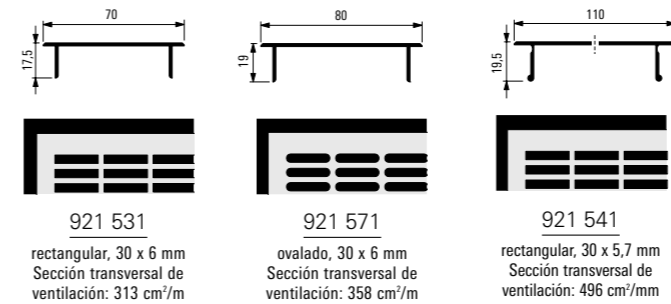

Sistemas de persiana

Sobre ruedas silenciosas

Tal como tienen que ser: estos sistemas de persianas cumplen sus requisitos de forma silenciosa, fluida y técnicamente perfecta. Arriba y abajo, en horizontal y en vertical. Además de ello, también lucen un aspecto magnífico.

Ventajas

- Funcionamiento suave
- Posibilidad de montaje horizontal y vertical



Sistemas de persiana

Estructura de la estera

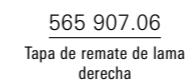

Perfil final

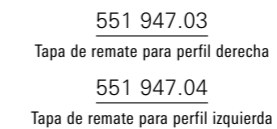
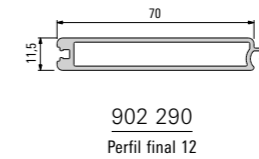

Accesorios para el cuerpo

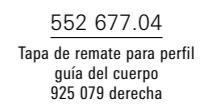
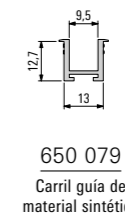
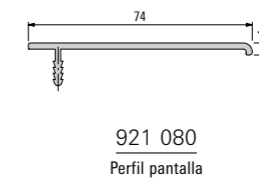
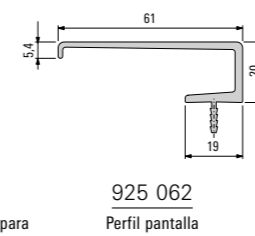
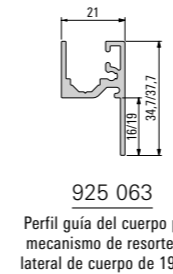
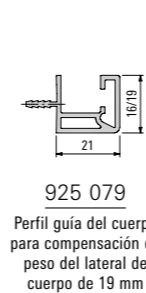

Notas

Su gerente de área estará encantado de informarle sobre la disponibilidad de almacén, tamaños, cantidades de compra, etc. Muchos de nuestros artículos de la colección, colores o tamaños se pueden producir de forma ligada al pedido. Con mucho gusto le asesoraremos sobre las cantidades mínimas de pedido, los plazos de entrega o las existencias disponibles.

P 4507/ES/04.22/Impreso en Alemania

Nos reservamos el derecho a realizar cambios técnicos y a la corrección de errores. Ilustraciones similares.

La marca "Schüco" y demás marcas están protegidas en Alemania y en diversos mercados internacionales. Ofrecemos información detallada a petición.

Entornos vitales en cambio



En línea con los estilos de vida y los estilos de decoración actuales, Schüco ofrece una gama de sistemas de diseño de interiores y de muebles que cumplen con todos los requisitos de carácter abierto, transparencia y multifuncionalidad. Unos conceptos de producto ingeniosos proporcionan la base perfecta para disolver los límites espaciales, crear nuevas estancias y equiparlas. Los sistemas pueden combinarse entre sí según las necesidades individuales y ampliarse libremente. Un amplio surtido de accesorios completa el catálogo, permitiendo todo tipo de utilización en los diferentes espacios de vida.

70 años de Schüco: soluciones de sistema para ventanas, puertas y fachadas

El grupo Schüco con sede principal en Bielefeld desarrolla y distribuye soluciones de sistema para ventanas, puertas y fachadas. Con más de 5.650 empleados en todo el mundo, la compañía trabaja para ofrecer el servicio y la tecnología líderes de la industria hoy y en el futuro. Además de los productos innovadores para edificios residenciales y comerciales, como especialista en recubrimientos de fachada ofrece asesoramiento y soluciones digitales para todas las fases de un proyecto de construcción: desde la idea inicial a la planificación y la producción y hasta el montaje. 12.000 oficinas de arquitectura, empresas de manufactura y profesionales de la construcción que encargan la construcción de edificios, trabajan junto con Schüco en todo el mundo. Fundada en 1951, la compañía está activa en más de 80 países y en 2019 obtuvo ventas por valor de 1.750 millones de euros.

Más información en www.schueco.com

SCHÜCO

Schüco Interior Systems KG

Werk Borgholzhausen

In der Lake 2, D-33829 Borgholzhausen, Tel. +49 5425 12-0, Fax +49 5425 12-236

interior-systems@schueco.com, www.schueco.com/interior-systems